



Petsa.Co.

به نام او که حکمت آموخت

**پتساکو**  
**پترو سازه تدبیر گستر**

سهامی خاص - شماره ثبت ۳۴۲۹۱۸

مدیریت محترم شرکت

تاریخ: ۱۳۹۸-۰۲-۰۹

شماره: ۳۴۲۹۱۸

پیوست: دعای خیر

گسترش صنایع ریلی ایران ( ایرید )

با سلام

احتراماً به استحضار می‌رساند شرکت پتساکو (پترو سازه تدبیر گستر) در سال ۱۳۸۶ با شماره ثبت ۳۴۲۹۱۸ و شناسه ملی ۱۰۱۰۰۵۵۳۶۰۷ با هدف خدمات رسانی به صنایع کشور در زمینه ساخت انواع قطعات و تجهیزات مکانیکی صنعتی، نفت، گاز و پتروشیمی، راهسازی، کشاورزی، خودروئی، کاملاً به صورت سفارشی و با روش‌های مختلف مهندسی معکوس و ساخت داخل پا به عرصه ظهور گذاشت.

این شرکت بر اساس تقاضاهای رسیده، بر اساس نمونه قطعات یا تجهیزات سالم یا مستهلک ارائه شده توسط مشتریان محترم و یا بر اساس اطلاعات فرآیندی، اقدام به طراحی محصول، مهندسی معکوس (اسکن سه بعدی در سایت مشتری در صورت نیاز، ابعادبرداری، نقشه‌کشی، تعیین متریکال، تدوین تکنولوژی، تدوین فرآیند ساخت، تدوین فرآیندهای کنترل کیفی و بازرسی، تدین روش‌های بسته‌بندی و حمل و نقل کالا و غیره) نموده و سپس از روش‌های مرتبط ساخت (مدلسازی، قالبسازی، ریخته‌گری، تزریق، ماشینکاری، تراشکاری، سنگ‌زنی، عملیات حرارتی، برش، جوش، لیزر، واتر جت و غیره) اقدام به ساخت قطعات یا تجهیزات مورد نظر می‌نماید.

طی سالیان گذشته شرکت پتساکو توانسته است برای اکثریت شرکت‌ها و کارخانجات بزرگ صنعتی کشور نظیر انواع پالایشگاه‌های نفت و گاز، پتروشیمی‌ها، نیروگاه‌ها و بسیاری دیگر کارخانجات و صنایع معظم، خدمات‌رسانی نموده و کارنامه قابل قبولی را در این خصوص به دست بیاورد. لذا ضمن اعلام آمادگی جهت قرار گرفتن در لیست سازندگان و تامین‌کنندگان مجاز آن شرکت، خواهشمند است درخواست‌های مرتبط خود را به این شرکت نیز ارسال فرمائید. قبلاً از حسن نظر و همکاری با آن شرکت محترم کمال تشکر را دارد.



سید فرید بلادی مؤخر

مدیر عامل

آدرس: تهران - میدان انقلاب - جمالزاده جنوبی - کوچه دانشور - پلاک ۹ - واحد ۳ - تلفن ۴۴۸۴۱۲۲۹ - فکس: داخلی ۱ - شماره تلفن همراه: ۰۹۱۲۶۱۸۵۳۰۶ وب سایت: [www.petsaco.ir](http://www.petsaco.ir) پست الکترونیک: [petrosazetg@gmail.com](mailto:petrosazetg@gmail.com)



Petsa.Co.

**پتساکو**

پترو سازه تدبیر گستر

سهامی خاص - شماره ثبت ۳۴۲۹۱۸

# رزومه

مشخصات، تواناییها، سوابق کاری، خط مشی ها

و سایر اطلاعات لازم

شرکت فنی، مهندسی، بازرگانی

# پتساکو

آدرس: تهران - میدان انقلاب - جمالزاده جنوبی - کوچه دانشور - پلاک ۹ - واحد ۳ - تلفن ۰۲۱-۴۴۸۴۱۲۲۹ فکس: داخلی ۱ - شماره تلفن همراه: ۰۹۱۲۶۱۸۵۳۰۶ وب سایت: [www.petsaco.ir](http://www.petsaco.ir) پست الکترونیک: [petrosazetg@gmail.com](mailto:petrosazetg@gmail.com)



Petsa.Co.

# پتساکو

## پترو سازه تدبیر گستر

سهامی خاص - شماره ثبت ۳۴۲۹۱۸

### خلاصه اساسنامه شرکت

#### ماده (۱) نام شرکت

نام شرکت عبارت است از شرکت پترو سازه تدبیر گستر (سهامی خاص) با نام اختصاری پتساکو، به شماره ثبت ۳۴۲۹۱۸

#### ماده (۲) موضوع شرکت طبق اساسنامه

موضوع شرکت طبق اساسنامه به سه بخش تخصصی زیر تقسیم شده است که عبارت است از :

۱ - تامین، خرید و فروش، واردات و صادرات، تعمیرات، بازسازی، بهره برداری، طراحی، مهندسی معکوس و ساخت انواع کالاهای مجاز بازرگانی نظیر انواع قطعات مصرفی و یدکی کارخانجات، مواد، تجهیزات و ماشین آلات صنعتی، راهسازی، کشاورزی، معدنی، خودروئی، داروئی، نفتی، پتروشیمیائی، غذائی، پزشکی، مبلمان شهری، ورزشی، تفریحی، گردشگری، ساختمانی و تکنولوژی های نو-  
۲- طراحی، ایجاد، ساخت، نصب، تعمیرات و نگهداری، خدمات و پشتیبانی انواع ساختمان، تاسیسات و تجهیزات مکانیکی، آبی، دریائی، برقی، ابزاردقیقی، مکانیکی، الکترونیکی، صنعت و معدن - ۳ - خدمات و تامین نیروی انسانی عمومی و تخصصی (فنی، غیر فنی، درمانی) در زمینه های بازرگانی، دفتری، منشی گری، ماشین نویسی، خدمات عمومی، تنظیفات، آبدارخانه، طراحی فضای سبز و باغبانی، اداری و پشتیبانی، انبارداری، کارشناسی، تعمیرگاهی، تولیدی، بازرین دفتری، امدادی، قرائت کنتور، اشتراک گیری، حفاظت فیزیکی و الکترونیکی، تحقیقاتی، ثبتی، کامپیوتری (نرم افزاری و سخت افزاری)، فناوری اطلاعات، اقتصادی، برنامه ریزی آموزشی و توسعه منابع انسانی، مالی، شرکت داری - ۴ - خرید، طراحی، ساخت، تجهیز، توسعه و اجاره ناوگان، وسایل و ابزارهای گردشگری، تفریحی، ورزشی نظیر انواع اتومبیل، موتور، کاروانهای سیار، کشتی ها و قایق های مسافری

#### ماده (۳) سرمایه شرکت

سرمایه شرکت معادل ۲/۵۰۰/۰۰۰/۰۰۰ (دو میلیارد و پانصد میلیون) ریال بوده که نقدا پرداخت شده است.

#### ماده (۴) مدیران کلیدی

هیئت مدیره و مدیران کلیدی شرکت شامل ۵ نفر به شرح ۱ - مهندس سید فرید بلادی به سمت مدیر عامل ۲ - آقای مهندس داریوش احتشامی نیا ۳ - آقای مهندس محمد ابراهیمی ۴ - خانم مهندس مونا یوسف زاده و دکتر علی صنعتی می باشند.

#### ماده (۵) مسئولیت اعضاء هیئت مدیره

مسئولیت هر یک از اعضاء هیئت مدیره شرکت طبق مقررات لایحه اصلاحی قانون تجارت و قوانین جاریه کشور بوده و حق امضاء شرکت به صورت ترکیبی از امضاء آقای سید فرید بلادی موخر و مهر شرکت معتبر می باشد.

آدرس: تهران - میدان انقلاب - جمالزاده جنوبی - کوچه دانشور - پلاک ۹ - واحد ۳ - تلفن ۰۲۱-۴۴۸۴۱۲۲۹ - فکس: داخلی ۱ - شماره تلفن همراه: ۰۹۱۲۶۱۸۵۳۰۶ + وب سایت: www.petsaco.ir پست الکترونیک: petrosazetg@gmail.com



Petsa.Co.

# پتساکو

## پترو سازه تدبیر گستر

سهامی خاص - شماره ثبت ۳۴۲۹۱۸

### اعضاء هیئت مدیره شرکت در یک نگاه

#### مهندس سید فرید بلادی مؤخر

کارشناسی ارشد mba گرایش مدیریت استراتژیک و مدیریت فروش و بازاریابی

رئیس هیئت مدیره و مدیر عامل شرکت پتساکو

مولف و ناشر اولین دفتر سررسید ۴۰ ساله جهان ( دفتر مدیریت زندگی ( عمرنامه ))

مشاور و مجری کلیه امور شرکت داری با بیش از ۲۵ سال سابقه کار در شرکت های دولتی و خصوصی

#### مهندس داریوش احتشامی نیا

کارشناس ارشد مهندسی برق الکترونیک، کارشناسی ارشد mba گرایش مدیریت استراتژیک

نائب رئیس هیئت مدیره و مدیر کارگروه برق و الکترونیک

بیش از ۲۸ سال سابقه مهندسی و مدیریتی در پروژه ها و کارخانجات صنعتی کشور

#### مهندس محمد ابراهیمی

کارشناس مهندسی شیمی گرایش پتروشیمی

عضو هیئت مدیره و مشاور پایپینگ و ابزار دقیق

#### جناب دکتر علی صنعتی

دکترای مهندسی مکانیک- گرایش ساخت و تولید

مدیر ساخت

#### مهندس داریوش غلامزاده

مهندسی مکانیک- گرایش ساخت و تولید

مدیر فنی و تامین

آدرس: تهران - میدان انقلاب - جمالزاده جنوبی - کوچه دانشور - پلاک ۹ - واحد ۳ - تلفن ۰۲۱-۴۴۸۴۱۲۲۹-۴۴۸۴۱۲۲۹ فکس: داخلی ۱ - شماره تلفن همراه: ۰۹۱۲۶۱۸۵۳۰۶ وب سایت: www.petsaco.ir پست الکترونیک: petrosazetg@gmail.com



Petsa.Co.

# پتساکو

## پترو سازه تدبیر گستر

سهامی خاص - شماره ثبت ۲۴۲۹۱۸



آدرس: تهران - میدان انقلاب - جمالزاده جنوبی - کوچه دانشور - پلاک ۹ - واحد ۳ - تلفن ۴۴۸۴۱۲۲۹ - فکس: ۰۲۱ - شماره  
تلفن همراه: ۰۹۱۲۶۱۸۵۳۰۶ وب سایت: www.petsaco.ir پست الکترونیک: petrosazetg@gmail.com



Petsa.Co.

**پتساکو**

پترو سازه تدبیر گستر

سهامی خاص - شماره ثبت ۳۴۲۹۱۸

# رزومه

مجوزها و گواهینامه های مکسوبه

شرکت فنی، مهندسی، بازرگانی

# پتساکو

آدرس: تهران - میدان انقلاب - جمالزاده جنوبی - کوچه دانشور - پلاک ۹ - واحد ۳ - تلفن ۰۲۱-۴۴۸۴۱۲۲۹ - فکس: داخلی ۱ - شماره تلفن همراه: ۰۹۱۲۶۱۸۵۳۰۶ وب سایت: [www.petsaco.ir](http://www.petsaco.ir) پست الکترونیک: [petrosazetg@gmail.com](mailto:petrosazetg@gmail.com)



Petsa.Co.

# پتساکو

## پترو سازه تدبیر گستر

سهامی خاص - شماره ثبت ۳۴۲۹۱۸

**قوه قضائیه**  
سازمان ثبت اسناد و املاک کشور  
اداره ثبت اسناد

**گواهی نام ثبت علامت**

**مشخصات ملک:** شرکت پترو سازه تدبیر گستر سهامی خاص، شماره ثبت: ۳۴۲۹۱۸، شناسه ملی: ۱۰۱۰۰۵۵۳۶۰۷، نشانی: استان تهران - منطقه ۱۳، شهرستان تهران، بخش مرکزی، شهر تهران، محله جمال زاده، کوچه مهرنار، کوچه دانشور، پلاک ۹، طبقه اول، واحد ۳، کد پستی: ۱۳۱۳۹۸۱۶۶، تابعیت جمهوری اسلامی ایران

**جزء علامت تجاری:** تصویر یک لوزی با گوشه گرد در وسط آن خطوط بهمن و مشکن قرار گرفته است. درون این لوزی یک خط لاصالح نارنگ تر به صورت افقی دو ضلع پایین را به یکدیگر متصل کرده که نشان دهنده زمین خاکی می باشد که سه (دانه ظهر گواهی ثبت)

**کلاس خدمات و تجهیزات این عمل:**



طبقه ۶: مخازن یا محفظه های فلزی برای انبار کردن و یا حمل و نقل، مخازن و محفظه های فلزی برای هوای فشرده یا هوای مایع، مخازن فلزی برای سوخت مایع، بیج گونیواره ای، بیج، بیج های (تخت)، بیج های فلزی، بیج های فلزی، مخازن فلزی، وانشرهای فلزی، قطعات ریخته گری چدن، قطعات ریخته گری آلومینیومی، شیرالات چدن کشاورزی، پیچهای پدگی شیرالات، قطعات ماشین کاری شده (فلزی)، فلنج، بیج و مهره های فلزی، زانویی چدن، فلنج دار لوله و شیرالات صنعتی، شیرالات (لوله ضد زنگ).

طبقه ۷: پلورینگ ها و پانلها (بخش از موتورها)، وانشرهای فشار قوی، پمپهای روشن کاری، گیرکس ها باستانی خودروهای زمینی، پمپهای هوای فشرده، دیافراگم برای پمپها، پیچهای گریزبرگ، دیافراگم پمپ، پمپ ها (ماشینها)، پمپ ها (موتور و ماشین آلات)، دانه ظهر گواهی ثبت...

**محل تقدم:** **شماره طرح آمارنامه اصلی:**

<b>محل ثبت:</b>	<b>شماره طرح ثبت آمارنامه:</b>	<b>مدت اعتبار:</b> ۱۰ سال از تاریخ
۱۳۹۸/۱۲/۰۵ - ۳۰۳۳۳	۱۳۹۸/۱۰/۰۳ - ۱۳۹۸۵۰۱۴۰۰۰۱۰۹۷۳۸۶	۱۴۰۸/۱۰/۰۳ □ ۱۳۹۸/۱۰/۰۳

**رئیس اداره ثبت علامت تجاری و نماد های تجاری داخلی:** غلامرضا بیات

**مدیر:** ۱۳۹۸/۱۲/۰۷

**رئیس اداره ثبت علامت تجاری و نماد های جغرافیایی داخلی:** [Signature]

دوسریه تدابیر گستر در ثبت اسناد و املاک کشور می باشد.  
اطلاع اطلاعاتی خارج از این گواهی با مراجعه به سامانه ثبت اسناد و املاک کشور [iripo.ssaa.ir](http://iripo.ssaa.ir) قابل مشاهده می باشد.

آدرس: تهران - میدان انقلاب - جمالزاده جنوبی - کوچه دانشور - پلاک ۹ - واحد ۳ - تلفن ۴۴۸۴۱۲۲۹ - ۰۲۱ - فکس: داخلی ۱ - شماره تلفن همراه: ۰۹۱۲۶۱۸۵۳۰۶ وب سایت: [www.petsaco.ir](http://www.petsaco.ir) پست الکترونیک: [petrosazetg@gmail.com](mailto:petrosazetg@gmail.com)



Petsa.Co.

# پتساکو

## پترو سازه تدبیر گستر

سهامی خاص - شماره ثبت ۳۴۲۹۱۸

  
جمهوری اسلامی ایران  
وزارت صنعت، معدن و تجارت

شماره کسب و کار: ۱۷۷۴۳۶۳۲۳۴۷  
شماره: ۱۶۳۹۸۳  
تاریخ: ۱۳۹۸/۰۹/۲۷

### جواز تاسیس

«واحد فنی مهندسی»

به موجب این جواز به شرکت پترو سازه تدبیر گستر (سهامی خاص) ثبت شده به شماره ۳۴۲۹۱۸ مورخ ۱۳۸۹/۰۸/۰۵ با شناسه ملی ۱۰۱۰۰۵۵۳۶۰۷ در اداره ثبت شرکت ها و مؤسسات غیرتجاری اجازه داده می شود تا در استان تهران شهرستان تهران نسبت به تاسیس واحد فنی مهندسی با مشخصات ذیل اقدام نماید:

**مشخصات نیروی انسانی:**

نام و نام خانوادگی	درجه تحصیلی و رشته
داریوش اجتاشمی نیا	کارشناسی برق
محمد ابراهیمی	کارشناسی شیمی

**زمینه تخصصی:**

محمول	به شماره کد
خدمات فنی و مهندسی در زمینه ماشین سازی و تجهیزات صنایع نفت، گاز و پتروشیمی	۷۴۲۱۵۱۳۳۳

**بماده صادقی**  
رییس سازمان صنعت، معدن و تجارت استان تهران

مدت اعتبار این جواز از تاریخ صدور یکسال می باشد.

(( به مندرجات پشت این برگ توجه فرمایید ))

آدرس: ملاکان دهنه، پور، استان: تهران، شهرستان: تهران، شهر: تهران، میدان انقلاب، ابتدای خیابان جمالزاده جنوبی، کوچه مهرتاز، کوچه دانشور، پلاک ۸ طبقه اول، واحد ۳  
کد پستی: ۱۳۱۳۸۴۱۶۶  
تلفن: ۰۲۱-۴۴۸۴۱۲۲۹-۰۴۱  
شماره ملی: ۱۸۶-۰۳-۰۱۳۱  
«توجه: مدارک جواز را به مفاد مندرج بر ظهر این برگه جلب می نمایند.»

آدرس: تهران - میدان انقلاب - جمالزاده جنوبی - کوچه دانشور - پلاک ۹ - واحد ۳ - تلفن ۴۴۸۴۱۲۲۹ - فکس: داخلی ۱ - شماره تلفن همراه: ۰۹۱۲۶۱۸۵۳۰۶ وب سایت: [www.petsaco.ir](http://www.petsaco.ir) پست الکترونیک: [petrosazetg@gmail.com](mailto:petrosazetg@gmail.com)





Petsa.Co.

# پتساکو

## پترو سازه تدبیر گستر

سهامی خاص - شماره ثبت ۲۴۲۹۱۸

تاریخ ۲۷/۰۴/۸۹  
شماره ۴۱۷, ۴۵۲۴۴, ۴۵۵

وزارت کشور  
استانداردی تهران  
معاونت امور عمرانی

### گواهینامه صلاحیت پیمانکاری



آقای سید فرید بلادی موخر

مدیر عامل محترم شرکت پترو سازه تدبیر گستر

با استناد به مصوبه شماره ۴۸۰۱۳/ت/۲۳۲۵۱ ح مورخ ۱۳۸۱/۱۲/۱۱ بنیات محترم وزیران صلاحیت آن شرکت برای انجام امور پیمانکاری به شرح زیر اعلام می گردد.

۱- پلیچ در رشته صنعت و معدن

۲- پلیچ در رشته تاسیسات و تجهیزات

محمد رضا محمودی  
معاونت امور عمرانی

اعتبار این گواهینامه از تاریخ صدور تا پایان دوره ارزشیابی و حداکثر به مدت چهار سال می باشد.  
رعایت تمامی ضوابط و آیین نامه تشکیس صلاحیت و قانون برگزاری مناقصات و کلیه آیین نامه ها و بخشنامه های مربوطه برای وارد نگاشتن این گواهینامه الزامی است.

برای اطلاع از آخرین وضعیت شرکت می توانید، به آدرس <http://tec.mporg.ir> مراجعه نمایید.

آدرس: تهران - میدان انقلاب - جمالزاده جنوبی - کوچه دانشور - پلاک ۹ - واحد ۳ - تلفن ۴۴۸۴۱۲۲۹ - فکس: داخلی ۱ - شماره تلفن همراه: ۰۹۱۲۶۱۸۵۳۰۶ وب سایت: [www.petsaco.ir](http://www.petsaco.ir) پست الکترونیک: [petrosazetg@gmail.com](mailto:petrosazetg@gmail.com)



Petsa.Co.

# پتساکو

## پترو سازه تدبیر گستر

سهامی خاص - شماره ثبت ۳۴۲۹۱۸

### گواهی عضویت به عنوان سازنده و تامین کننده مجاز

### وزارت نفت جمهوری اسلامی ایران

ردیف	عنوان فراخوان	پاسخنامه	وضعیت پاسخنامه	تاریخ ثبت نهایی	وضعیت بررسی
۱	سوئین فراخوان ارزیابی صلاحیت مناقصه گران دستگا...	برسشنامه اطلاعات سازندگان	ثبت نهایی	۱۳۹۷/۰۵/۱۶	ارزیابی شکلی کم
۲	سوئین فراخوان ارزیابی صلاحیت مناقصه گران دستگا...	برسشنامه اطلاعات تامین کنندگان	ثبت نهایی	۱۳۹۷/۰۵/۱۶	تایید نهایی کم

آدرس: تهران - میدان انقلاب - جمالزاده جنوبی - کوچه دانشور - پلاک ۹ - واحد ۳ - تلفن ۰۲۱-۴۴۸۴۱۲۲۹ - فکس: داخلی ۱ - شماره تلفن همراه: +۹۱۲۶۱۸۵۳۰۶ وب سایت: www.petsaco.ir پست الکترونیک: petrosazetg@gmail.com



Petsa.Co.

پتساکو

پترو سازه تدبیر گستر

سهامی خاص - شماره ثبت ۳۴۲۹۱۸



آدرس: تهران - میدان انقلاب - جمالزاده جنوبی - کوچه دانشور - پلاک ۹ - واحد ۳ - تلفن ۰۲۱-۴۴۸۴۱۲۲۹ فکس: داخلی ۱ - شماره تلفن همراه: ۰۹۱۲۶۱۸۵۳۰۶ وب سایت: www.petsaco.ir پست الکترونیک: petrosazetg@gmail.com



Petsa.Co.

پتساکو

پترو سازه تدبیر گستر

سهامی خاص - شماره ثبت ۳۴۲۹۱۸



آدرس: تهران - میدان انقلاب - جمالزاده جنوبی - کوچه دانشور - پلاک ۹ - واحد ۳ - تلفن ۰۲۱-۴۴۸۴۱۲۲۹ - فکس: داخلی ۱ - شماره تلفن همراه: ۰۹۱۲۶۱۸۵۳۰۶ وب سایت: [www.petsaco.ir](http://www.petsaco.ir) پست الکترونیک: [petrosazetg@gmail.com](mailto:petrosazetg@gmail.com)



Petsa.Co.

پتساکو

پترو سازه تدبیر گستر

سهامی خاص - شماره ثبت ۳۴۲۹۱۸



آدرس: تهران - میدان انقلاب - جمالزاده جنوبی - کوچه دانشور - پلاک ۹ - واحد ۳ - تلفن ۰۲۱-۴۴۸۴۱۲۲۹ فکس: داخلی ۱ - شماره تلفن همراه: ۰۹۱۲۶۱۸۵۳۰۶ وب سایت: [www.petsaco.ir](http://www.petsaco.ir) پست الکترونیک: [petrosazetg@gmail.com](mailto:petrosazetg@gmail.com)



Petsa.Co.

پتساکو

پترو سازه تدبیر گستر

سهامی خاص - شماره ثبت ۳۴۲۹۱۸



آدرس: تهران - میدان انقلاب - جمالزاده جنوبی - کوچه دانشور - پلاک ۹ - واحد ۳ - تلفن ۰۲۱-۴۴۸۴۱۲۲۹ - فکس: داخلی ۱ - شماره تلفن همراه: ۰۹۱۲۶۱۸۵۳۰۶ وب سایت: [www.petsaco.ir](http://www.petsaco.ir) پست الکترونیک: [petrosazetg@gmail.com](mailto:petrosazetg@gmail.com)



Petsa.Co.

# پتساکو

## پترو سازه قدیر گستر

سهامی خاص - شماره ثبت ۳۴۲۹۱۸

### شرح جزئی تر خدمات مهندسی معکوس و ساخت داخل

**۱ - مهندسی معکوس و ساخت انواع قطعات و تجهیزات صنعتی.** متقاضیان محترم به استحضارتان می

رساند، پتساکو یک سازنده کلی بوده و در خدمات ساخت خود، در حدود ۱۵ سال است که شرکای کاری تخصصی در زمینه های متلف کاری را دارد و هر نوع قطعه با هر نوع فرآیند ساخت را، به شرط وجود نمونه اصلی و یا نقشه ساخت، می سازد. برای ساخت، در این ۱۵ سال، بیش از ۲۰۰۰ نوع قطعه مختلف جهت کارخانجات صنعتی مختلف و ماشین آلات صنعتی، کشاورزی، راهسازی، معدنی و غیره با انواع متریال های مختلف نظیر انواع چدن، فولاد، استیل، مس، برنج، اینکونل، هستلوی، و سایر آلیاژها و سوپر آلیاژهای مختلف را از پروسه های مختلف تولید از جمله: مدلسازی، قالبسازی، ریخته گری، تزریق، عملیات حرارتی، ماشینکاری، سنگ زنی، فرزکاری و غیره ساخته و تحویل مشتریان گرانقدر خود نموده و رضایت نامه های کاری از ایشان دریافت نموده است.

حوزه قطعات مکانیکی قابل ساخت توسط این شرکت دارای هیچگونه محدودیت خاصی نبوده و با توجه به وجود کارگاه مرکزی شرکت و دسترسی های موجود به شرکت های همکار، بازه بسیار زیادی از قطعات و تجهیزات مکانیکی را شامل خواهد شد.

در ساخت قطعات در این شرکت، از تمامی روش های ساخت نظیر مهندسی معکوس و نقشه کشی، تامین متریال، برشکاری، جوشکاری، تراشکاری، وایر کات، مدلسازی، قالب سازی، ریخته گری، تزریق، ماشینکاری، فرزکاری، عملیات حرارتی، سنگ زنی، بالانس و غیره بر اساس نیاز استفاده شده و هیچ گونه محدودیتی در زمینه خدمات مورد نیاز برای این شرکت وجود ندارد.

مزیت های رقابتی شرکت پتساکو، امکان ریخته گری و ساخت انواع قطعات پیچیده و خاص، همچنین ساخت قطعات دوار بسیار حساس و دقیق، با دقت هزارم میلیمتر می باشد.

امید است بتوانیم با کسب رضایت مدیران آن شرکت محترم، نسبت به عقد قرارداد همکاری بلندمدت و باز، برای تامین و ساخت قطعات یدکی و تجهیزات مورد نیازتان توافق بنمائیم.

آدرس: تهران - میدان انقلاب - جمالزاده جنوبی - کوچه دانشور - پلاک ۹ - واحد ۳ - تلفن ۰۲۱-۴۴۸۴۱۲۲۹ - فکس: داخلی ۱ - شماره تلفن همراه: ۰۹۱۲۶۱۸۵۳۰۶ + وب سایت: [www.petsaco.ir](http://www.petsaco.ir) پست الکترونیک: [petrosazetg@gmail.com](mailto:petrosazetg@gmail.com)



Petsa.Co.

# پتساکو

## پترو سازه تدبیر گستر

سهامی خاص - شماره ثبت ۳۴۲۹۱۸

### لیست برخی از عناوین کالاهای ساخته و تامین شده در شرکت پتساکو

Bearing Housing	بیرینگ هوزینگ
Spare parts	هر نوع قطعات یدکی مکانیکی
Stuffing Boxes	استافینگ باکس
Casing	انواع پوسته های گیربکس و پمپ
Impellers	ایمپلر
Plungers	پلانگر
Throttle bushes	ثروتل بوش
Journal bearings	جورنال بیرینگ
Air drier	خشک کن هوا
Self-priming pump	خودمکش
Diaphragm pump	دیافراگمی
Diffusers	دیفیوزر
Wear ring	رینگ سایشی
Shaft	انواع شافت
Centrifugal	سانتریفوز
Shaft sleeves	شافت اسلیو
	قطعات پمپ پروانه، حلزونی، شافت

آدرس: تهران - میدان انقلاب - جمالزاده جنوبی - کوچه دانشور - پلاک ۹ - واحد ۳ - تلفن ۰۲۱-۴۴۸۴۱۲۲۹ فکس: داخلی ۱ - شماره تلفن همراه: ۰۹۱۲۶۱۸۵۳۰۶ وب سایت: [www.petsaco.ir](http://www.petsaco.ir) پست الکترونیک: [petrosazetg@gmail.com](mailto:petrosazetg@gmail.com)





Petsa.Co.

# پتساکو

## پترو سازه تدبیر گستر

سهامی خاص - شماره ثبت ۳۴۲۹۱۸

	قطعات یدکی پمپ اسکرو
Liners	لاینرها
Connecting rods	کانکتینگ راد
Crank shafts	کرنک شفت
Casing	کیسینگ
Coupling	انواع بوش
O-ring	اورینگ
Packing	پکینگ
Chain	زنجیر
Gears	انواع مختلف چرخ دنده
Shock absorber	ضربه گیر
Gearbox	گیربکس
Mechanical seal	مکانیکال سیل
	کاسه نمد
	انواع آب بندها
Coupling power transfer	کوپلینگ انتقال قدرت
Bearing	یاتاقان
Anchor flange	فلنج مهار کننده
Blind flange	فلنج کور

آدرس: تهران - میدان انقلاب - جمالزاده جنوبی - کوچه دانشور - پلاک ۹ - واحد ۳ - تلفن ۰۲۱-۴۴۸۴۱۲۲۹ فکس: داخلی ۱ - شماره تلفن همراه: ۰۹۱۲۶۱۸۵۳۰۶ وب سایت: [www.petsaco.ir](http://www.petsaco.ir) پست الکترونیک: [petrosazetg@gmail.com](mailto:petrosazetg@gmail.com)



Petsa.Co.

# پتساکو

## پترو سازه تدبیر گستر

سهامی خاص - شماره ثبت ۳۴۲۹۱۸

Flange	انواع فلنج ها (جوشی و دنده ای)
Strainer	صافی
	لرزه گیر
Coupling	کوپلینگ
Coupling & Fitting	کوپلینگ و اتصالات
	گریتینگ
Gearwheel, Coupling	چرخ دنده و کوپلینگ
Shaft, Impeller	شافت و پروانه
Mechanical seal, Labyrinth seal	مکانیکال سیل، لایبرنت سیل
	تجهیزات جانبی کمپرسور
Valve spare part	قطعات یدکی شیر آلات
Gearbox	گیربکس
Expansion Joint	اتصالات آکاردئونی
Shaft, Pully, Piston, Bearing, Sleep ring	انواع شافتهای، فلنج، یاتاقان، سیلندر و پیستون، غلتک و لجست پولی، فن پولی و اسلیپ رینگ
Sleeve, Split	انواع غلاف
	تولید قطعات مختلف به روش ماشین کاری و CNC
	تولید مختلف سوپر الیاز Cr50% و NI50%
	ساخت انواع پروانه

آدرس: تهران - میدان انقلاب - جمالزاده جنوبی - کوچه دانشور - پلاک ۹ - واحد ۳ - تلفن ۰۲۱-۴۴۸۴۱۲۲۹ - فکس: داخلی ۱ - شماره تلفن همراه: ۰۹۱۲۶۱۸۵۳۰۶ وب سایت: [www.petsaco.ir](http://www.petsaco.ir) پست الکترونیک: [petrosazetg@gmail.com](mailto:petrosazetg@gmail.com)



Petsa.Co.

# پتساکو

## پترو سازه تدبیر گستر

سهامی خاص - شماره ثبت ۳۴۲۹۱۸

	ساخت قطعات گرافیتی
Impeller, Shaft, rotor, casing, diaphragm, bearing	ساخت قطعات مختلف کمپرسورها
	طراحی و تولید کلمپ
	قطعات لاستیکی و پلاستیکی - پرسی / تزریقی / مسلح شده
Spare part	قطعات یدکی
	قطعات یدکی ماشین الات دوار و مکانیکی / پمپ، توربین و کمپرسور
Coupling	کوپلینگ
Gratings	انواع گریتینگ
Rings	انواع رینگ فولادی
Alloy steel	انواع فولاد آلیاژی و مخصوص
	انواع مش و توری های صنعتی
Lattice sheets	انواع ورق های مشبک

آدرس: تهران - میدان انقلاب - جمالزاده جنوبی - کوچه دانشور - پلاک ۹ - واحد ۳ - تلفن ۰۲۱-۴۴۸۴۱۲۲۹ - فکس: داخلی ۱ - شماره تلفن همراه: ۰۹۱۲۶۱۸۵۳۰۶ وب سایت: [www.petsaco.ir](http://www.petsaco.ir) پست الکترونیک: [petrosazetg@gmail.com](mailto:petrosazetg@gmail.com)



Petsa.Co.

## شرایط گارانتی محصولات پتساکو

### Guaranty Condition

# پتساکو

## پترو سازه قدیر گستر

سهامی خاص - شماره ثبت ۳۴۲۹۱۸

- کلیه محصولات تولیدی این شرکت حداقل برای مدت ۱۲ ماه و در صورت نیاز مشتری حتی برای مدت های بیشتر تا چند سال از زمان صدور فاکتور فروش مورد تعهدات گارانتی قرار دارد.
- در صورتیکه به دلایل استفاده از مواد اولیه نامناسب، فرآیندهای اشتباه ساخت و یا مونتاژ ناصحیح در زمان ساخت محصولات تولیدی، هر گونه ایرادی بر روی کالاهای ساخته شده مشاهده گردد توسط این شرکت در مرحله اول تعمیر و در صورت برطرف نشدن با این روش، تعویض خواهند شد.
- هزینه ارسال و دریافت کالا تا کارگاه این شرکت به عهده و هزینه مشتری خواهد بود.
- در صورتیکه در مدت زمان گارانتی محصولات، امکان استفاده از آن توسط مشتری فراهم نیامد و در زمان استفاده پس از زمان گارانتی، مشتری با یکی از موارد فوق الذکر روبرو گردید، باز هم خدمات تعمیر و یا تعویض محصولات تولیدی انجام گردیده اما مبلغ مربوطه به قیمت روز از مشتری اخذ خواهد شد.
- کار بر روی تعمیر و یا تعویض محصولات دارای اشکال با اولویت فوق العاده برای مشتری انجام خواهد شد.

### شرایط لغو ضمانت :

- باز شدن دستگاه و تعمیر آن توسط افراد و مراکز غیر مجاز
- هرگونه صدمه ناشی از ضربه فیزیکی، شکستگی، حرارت و آتش سوزی، رطوبت شدید و مایعات، بسته بندی نامناسب و حمل نادرست کالا، نصب نادرست و کاربرد غیر اصولی کالا
- به مواد و لوازم مصرفی در تمامی محصولات گارانتی تعلق نمی گیرد.
- هر قطعه بصورت عادی در حالات زیر از پوشش گارانتی خارج می شود:

- انقضای شرایط گارانتی
- استفاده از مواد مصرفی و قطعات غیر استاندارد
- اعمال بار یا فشار بیش از حد به قطعه/ تجهیز
- شرایط نامناسب نگهداری
- بی توجهی به علائم هشداردهنده
- هرگونه تغییر یا دستکاری در قطعات/تجهیزات که موجب تغییر شرایط کار و اعمال بار اضافی به آن گردد.
- تصادفات، بلایای طبیعی و هرگونه تخریب با عامل بیرونی.

آدرس: تهران - میدان انقلاب - جمالزاده جنوبی - کوچه دانشور - پلاک ۹ - واحد ۳ - تلفن ۰۲۱-۴۴۸۴۱۲۲۹ - فکس: داخلی ۱ - شماره تلفن همراه: +۹۱۲۶۱۸۵۳۰۶ وب سایت: [www.petsaco.ir](http://www.petsaco.ir) پست الکترونیک: [petrosazetg@gmail.com](mailto:petrosazetg@gmail.com)



Petsa.Co.

**پتساکو**

**پترو سازه تدبیر گستر**

سهامی خاص - شماره ثبت ۳۴۲۹۱۸

### شرایط وارانتهی محصولات پتساکو

#### Warranty Condition

- کلیه محصولات تولیدی این شرکت حداقل برای مدت ۱۰ سال از زمان صدور فاکتور فروش مورد تعهدات وارانتهی قرار دارند.
- همانطوریکه در قسمت تعهدات گارانتهی نیز اعلام گردیده است، در صورتیکه در مدت زمان گارانتهی محصولات، امکان استفاده از آن توسط مشتری فراهم نیامده باشد و در زمان استفاده پس از زمان گارانتهی، مشتری با یکی از موارد فوق الذکر روبرو گردید، باز هم خدمات تعمیر و یا تعویض محصولات تولیدی انجام گردیده و با توجه به اینکه قیمت قطعات، مواد اولیه در آن زمان با زمان تولید تفاوت کرده است، ما به التفاوت قیمت از مشتری اخذ خواهد شد.
- با توجه به اینکه در زمان تولید محصولات کلیه اسناد فنی، نقشه ها، آنالیز متریال استفاده شده، مدل و قالب قطعات در این شرکت نگهداری خواهد شد، لذا تا هر زمانی (بالاخص در زمان وارانتهی) و یا بعد از آن تعمیرات مورد نیاز و یا تامین قطعات یدکی مربوطه با دریافت هزینه انجام خواهد گردید.
- ذکر کد کالا بر اساس شماره ردیف فاکتور فروش و یا MESC الزامی است.
- هزینه ارسال و دریافت کالا تا کارگاه این شرکت به عهده و هزینه مشتری خواهد بود.

با تشکر

سید فرید بلادی - مدیر عامل

آدرس: تهران - میدان انقلاب - جمالزاده جنوبی - کوچه دانشور - پلاک ۹ - واحد ۳ - تلفن ۰۲۱-۴۴۸۴۱۲۲۹ - فکس: داخلی ۱ - شماره تلفن همراه: ۰۹۱۲۶۱۸۵۳۰۶ وب سایت: [www.petsaco.ir](http://www.petsaco.ir) پست الکترونیک: [petrosazetg@gmail.com](mailto:petrosazetg@gmail.com)



Petsa.Co.

**پتساکو**  
**پترو سازه تدبیر گستر**

سهامی خاص - شماره ثبت ۲۴۲۹۱۸

### چگونگی بسته بندی و حمل و نقل

بسته بندی کالاهای ارسالی توسط این شرکت با توجه به نوع محصولات و وزن آنها از روشهای مختلف زیر صورت می پذیرد:

بسته بندی انواع قطعات کوچک و بزرگ در ابتدا با لفافه های مخصوص صورت خواهد گرفت.

برای محصولاتی که امکان زنگ زدگی وجود دارد، قطعات/ تجهیزات مربوطه در ابتدا گریسکاری، روغنکاری شده و سپس در لفافه های مناسب پیچانده خواهد شد.

با توجه به نوع قطعات از جعبه های چوبی، پلاستیکی و غیره استفاده خواهد شد.

بر روی کالاهای تولیدی کد مخصوص به کالا و نام و MESC توسط برچسب، هولوگرام و یا حک لیزری درج خواهد شد.

محصولات حجیم و سنگین تر پس از لفافه بندی مناسب بر روی پالت های چوبی یا پلیمری با تسمه محکم بسته خواهد شد.

به همراه هر سری از محصولات یک Packing List تهیه و به همراه فاکتور برای مشتری ارسال خواهد شد.

از کلیه کالا عکس گرفته شده و قبل از رسیدن کالا به دست متقاضی برای ایشان ایمیل خواهد شد، تا اینکه آمادگی لازم برای تحویل و تخلیه کالا را بلافاصله در زمان تحویل کالا داشته باشند.

با توجه به نوع قرارداد، کالاها به صورت دربستی با کامیون و یا توسط باربری های مجاز و یا اتوبوس ارسال خواهد شد.

کلیه محصولات تولیدی به ارزش ۱۲۰٪ ارزش آنها توسط بیمه های معتبر بیمه خواهد شد.

با تشکر

سید فرید بلادی - مدیر عامل

آدرس: تهران - میدان انقلاب - جمالزاده جنوبی - کوچه دانشور - پلاک ۹ - واحد ۳ - تلفن ۴۴۸۴۱۲۲۹ - فکس: ۰۲۱ - شماره  
تلفن همراه: +۹۱۲۶۱۸۵۳۰۶ وب سایت: www.petsaco.ir پست الکترونیک: petrosazetg@gmail.com



Petsa.Co.

# پتساکو

## پترو سازه تدبیر گستر

سهامی خاص - شماره ثبت ۳۴۲۹۱۸

### آموزش چگونگی نصب

به همراه هر کالا، کلیه اسناد فنی شامل: نقشه ها، آنالیز متریال و در صورت نیاز به نوع نصب خاص، نوع و نحوه نصب در قالب دفترچه همراه محصول ارسال خواهد شد.

### آموزش کاربرد و نگهداری و تعمیرات

در کتابچه همراه محصول ( کاتالوگ ) کلیه اسناد فنی شامل: نقشه ها، آنالیز متریال، بالانس، تست و نحوه دمونتاز و مونتاژ و تعمیرات کالا توضیح داده خواهد شد.

در صورت نیاز کالا به مواد مصرفی خاص، گرید و نوع و برند مواد مصرفی ( روغن ) مخصوص اعلام خواهد شد. شرایط لازم برای نگهداری، نظیر تعداد ساعات کارکرد مجاز محصول و عمر قطعات مصرفی برای هر قطعه در دفترچه مربوطه ذکر خواهد شد تا با تعویض به موقع قطعات مذکور از آسیب رسیدن به دستگاه جلوگیری شود. نکات لازم نظیر چگونگی زمانی و کارکردی ارتعاش سنجی محصول جهت نگهداری صحیح محصول در دفترچه قید خواهد شد.

با تشکر

سید فرید بلادی - مدیر عامل

آدرس: تهران - میدان انقلاب - جمالزاده جنوبی - کوچه دانشور - پلاک ۹ - واحد ۳ - تلفن ۰۲۱-۴۴۸۴۱۲۲۹ فکس: داخلی ۱ - شماره تلفن همراه: ۰۹۱۲۶۱۸۵۳۰۶ وب سایت: [www.petsaco.ir](http://www.petsaco.ir) پست الکترونیک: [petrosazetg@gmail.com](mailto:petrosazetg@gmail.com)



Petsa.Co.

**پتساکو**

پترو سازه تدبیر گستر

سهامی خاص - شماره ثبت ۳۴۲۹۱۸

# تصاویر برخی از

**قطعات و تجهیزات ساخته شده**

# در شرکت پتساکو

آدرس: تهران - میدان انقلاب - جمالزاده جنوبی - کوچه دانشور - پلاک ۹ - واحد ۳ - تلفن ۰۲۱-۴۴۸۴۱۲۲۹ فکس: داخلی ۱ - شماره  
تلفن همراه: ۰۹۱۲۶۱۸۵۳۰۶ وب سایت: [www.petsaco.ir](http://www.petsaco.ir) پست الکترونیک: [petrosazetg@gmail.com](mailto:petrosazetg@gmail.com)





Petsa.Co.

پتساکو

پترو سازه تدبیر گستر

سهامی خاص - شماره ثبت ۳۴۲۹۱۸

GEAR BOX- P 0660

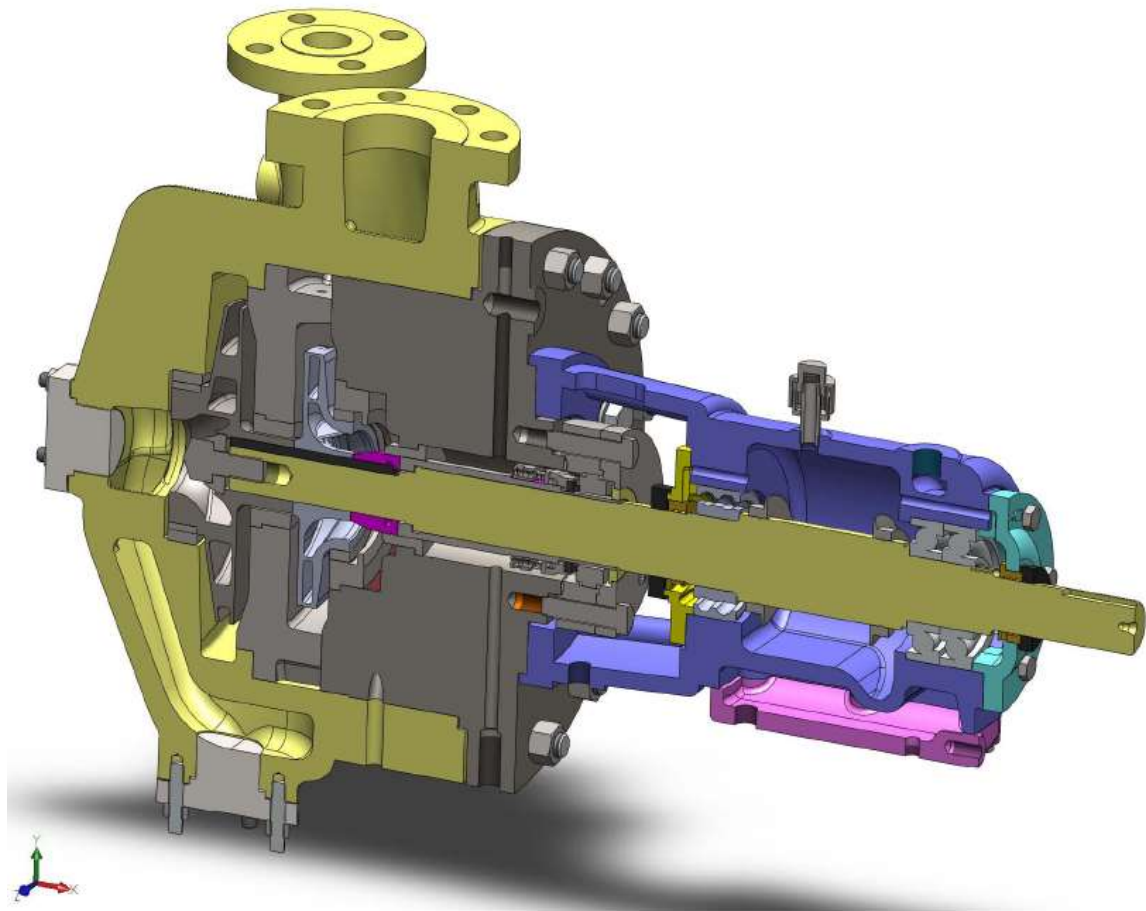

CAUSTIC PUMP- P 0747

آدرس: تهران - میدان انقلاب - جمالزاده جنوبی - کوچه دانشور - پلاک ۹ - واحد ۳ - تلفن ۰۲۱-۴۴۸۴۱۲۲۹ فکس: داخلی ۱ - شماره  
تلفن همراه: +۹۱۲۶۱۸۵۳۰۶ وب سایت: [www.petsaco.ir](http://www.petsaco.ir) پست الکترونیک: [petrosazetg@gmail.com](mailto:petrosazetg@gmail.com)



Petsa.Co.

# پتساکو

پترو سازه تدبیر گستر

سهامی خاص - شماره ثبت ۳۴۲۹۱۸

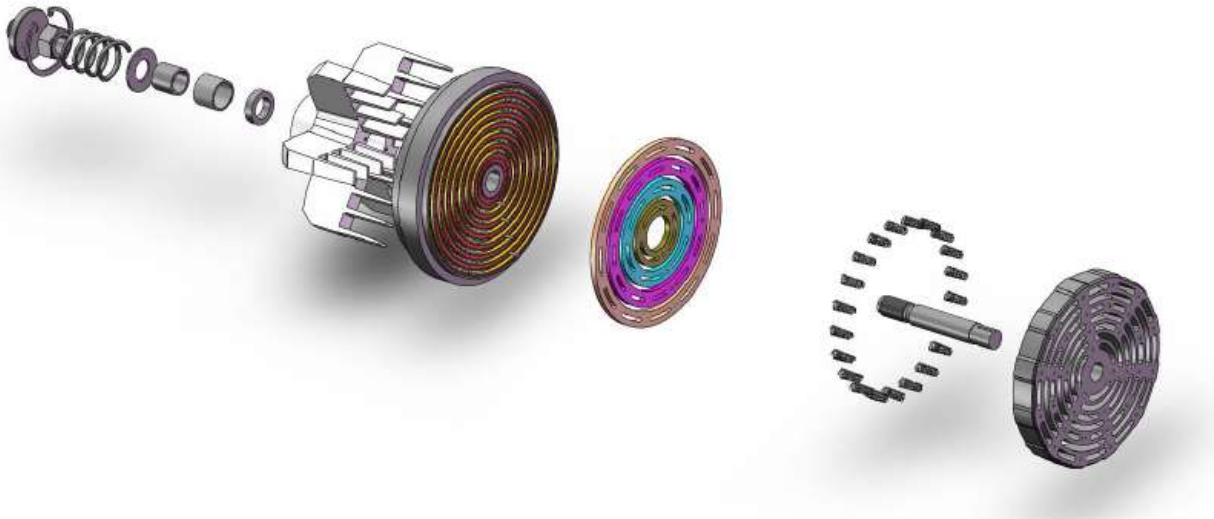

SUCTION VALVE -P1021 & 1022  
P/F MASONIELAN CONTROL VALVE MODEL NO : 38-41911  
TYPE: GLOBE SINGLE SEAT CV :1400 SIZE: 12



آدرس: تهران - میدان انقلاب - جمالزاده جنوبی - کوچه دانشور - پلاک ۹ - واحد ۳ - تلفن ۰۲۱-۴۴۸۴۱۲۲۹ - فکس: داخلی ۱ - شماره  
تلفن همراه: ۰۹۱۲۶۱۸۵۳۰۶ وب سایت: [www.petsaco.ir](http://www.petsaco.ir) پست الکترونیک: [petrosazetg@gmail.com](mailto:petrosazetg@gmail.com)



Petsa.Co.

**پتساکو**

پترو سازه تدبیر گستر

سهامی خاص - شماره ثبت ۳۴۲۹۱۸

## ساخت گیربکس کامل کولینگ تاور

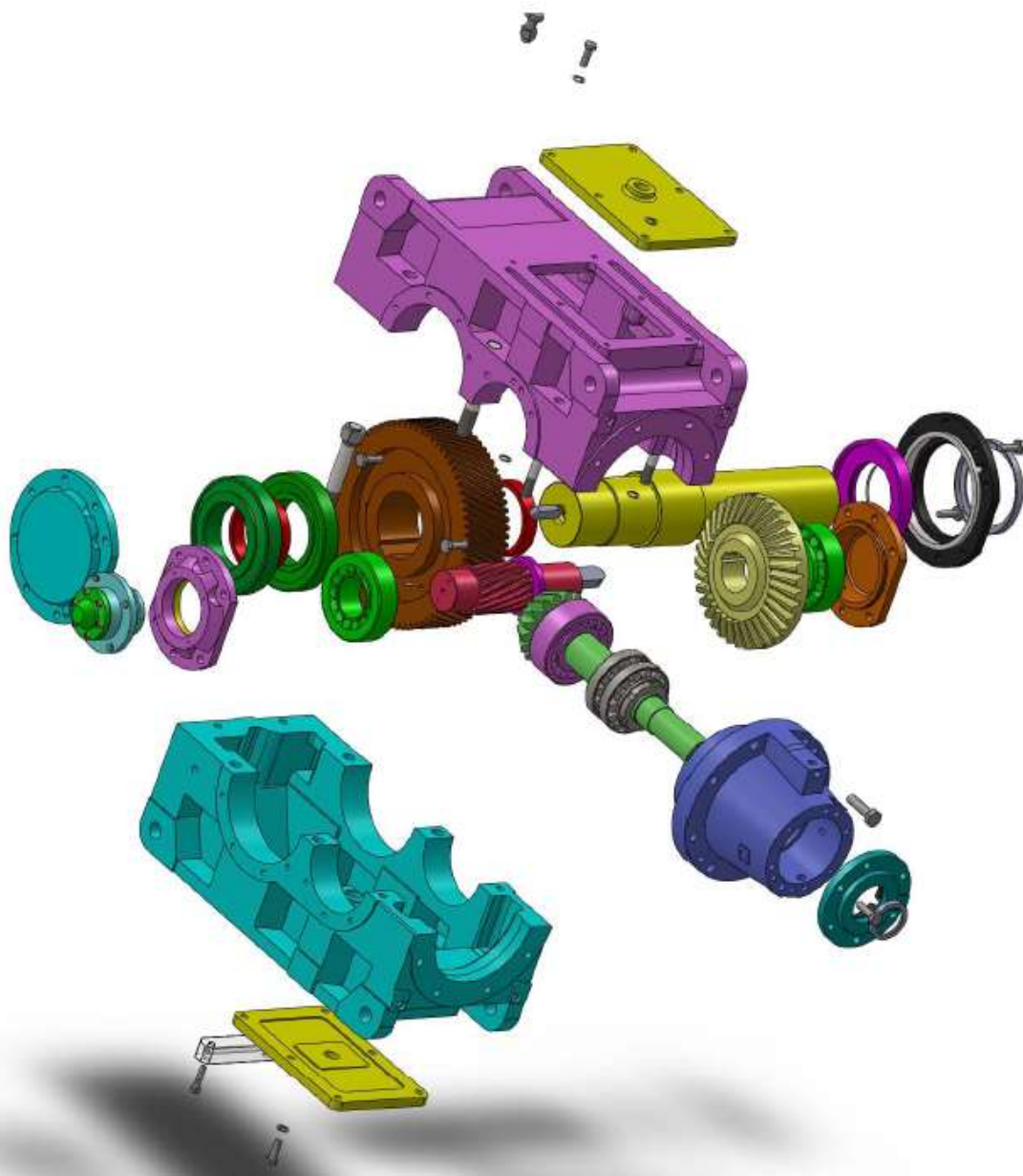

آدرس: تهران - میدان انقلاب - جمالزاده جنوبی - کوچه دانشور - پلاک ۹ - واحد ۳ - تلفن ۰۲۱-۴۴۸۴۱۲۲۹ فکس: داخلی ۱ - شماره  
تلفن همراه: ۰۹۱۲۶۱۸۵۳۰۶ وب سایت: [www.petsaco.ir](http://www.petsaco.ir) پست الکترونیک: [petrosazetg@gmail.com](mailto:petrosazetg@gmail.com)











پتساکو پتساکو پتساکو پتساکو پتساکو پتساکو





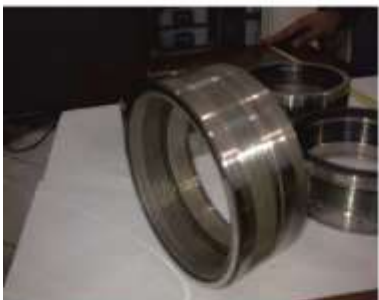



پتساکو  
پتساکو





Petsa.Co.

**پتساکو**

پترو سازه تدبیر گستر

سهامی خاص - شماره ثبت ۳۴۲۹۱۸

# شرح برخی از

# ابلاغیه ها و

# رضایت نامه کارفرمایان

# در شرکت پتساکو

آدرس: تهران - میدان انقلاب - جمالزاده جنوبی - کوچه دانشور - پلاک ۹ - واحد ۳ - تلفن ۴۴۸۴۱۲۲۹ - فکس: داخلی ۱ - شماره تلفن همراه: ۰۹۱۲۶۱۸۵۳۰۶ وب سایت: [www.petsaco.ir](http://www.petsaco.ir) پست الکترونیک: [petrosazetg@gmail.com](mailto:petrosazetg@gmail.com)

بِسْمِ اللَّهِ الرَّحْمَنِ الرَّحِيمِ



شرکت مدیریت تولید برق نکا

( نیروگاه شهید سلیمی )

برادر ارجمند جناب آقای سید فرید بلادی مؤخر

دیدر حال محترم شرکت پتاکو

باسلام و احترام؛

شرکت مدیریت تولید برق نکا (نیروگاه شهید سلیمی نکا)، در راستای فریادش مقام غنمای ولایت در سال تولید ملی و حمایت از کار و سرمایه ایرانی، نظیر همکاری و تلاش خالصانه آن شرکت، در تأمین تجهیزات و قطعات یدکی مورد نیاز نیروگاه نکا (بعنوان یکی از بزرگترین نیروگاه های کشور) همیماز قدردانی و پاسنگزاری می نماید.

لازم به ذکر است نیروگاه نکا، با همیاری و همکاری آن شرکت بعنوان قطب ساخت داخل کشور شناخته شده و این انتخاب قطعاً بدون همکاری آن شرکت مقدور نبوده است. توفیق روز افزون جنابعالی و همکاران محترم آن شرکت را در جهت گشوفایی هر چه بیشتر تولید ملی، حمایت از کار و سرمایه ایرانی آرزو مندیم.



تاریخ : 96/02/19  
شماره پرونده : 90 پ 2172  
بویضا :  
شماره بیلگه : 50456



**پتساکو**

(پتروسازت تدیسر گستر)

سپس طاس

گرافه دهنده خدمات طاس ، مهندسی ، بازرگانی

شركت مهندسی پتروسازت مودارند  
جاب آگهی ضمن زاری

با سلام

بشترما چهره ۲۶۰۱۸ ۸ عدد بار کولینگ کمپرسور که در تاریخ 90/07/01 بجا آمد و در وقت ، بجا آمدند جهت بزرگی راه این شرکت  
تلازم آمدند .

بشترایش از همکاری حضرتعالی و همکاران در پایان کمال تشکر و خدایتی دارد .

با سلام ، تعداد ۸ عدد بار کولینگ کمپرسور ساخته شد  
مورد نیاز است خواهشمند است نسبت به ارائه  
مورد نیازت و کنترل قیمت ما (۵۱۱۵) مورد نیازت  
انذار تا مشور  
مهندس جاب مهندس



**دیپسرخانه**  
شماره نامه وارده : ۲۱۷۲  
تاریخ ورود : ۹۰/۲/۱۹  
شماره ثبت اندیکاتور : ۲۱۷۲

آدرس : تهران - میدان انقلاب - جمالزاده جنوبی - کوچه دانشور - پلاک ۹ - واحد ۳ - تلفن ۴۴۸۴۱۲۲۹ - فکس : داخلی ۱ - شماره ۴



Petsa.Co.

# پتساکو

## پترو سازه تدبیر گستر

سهامی خاص - شماره ثبت ۳۴۲۹۱۸



آدرس: تهران - میدان انقلاب - جمالزاده جنوبی - کوچه دانشور - پلاک ۹ - واحد ۳ - تلفن ۰۲۱-۴۴۸۴۱۲۲۹ - فکس: داخلی ۱ - شماره تلفن همراه: ۰۹۱۲۶۱۸۵۳۰۶ وب سایت: www.petstaco.ir پست الکترونیک: petstaco@gmail.com



Petsa.Co.

# پتساکو

## پترو سازه تدبیر گستر

سهامی خاص - شماره ثبت ۳۴۲۹۱۸

بسمه تعالی

تاریخ: ۱۳۹۲/۵/۴



فیرمکو

شرکت مهندسی و نصب

سهامی عام

FIRMCO

مدیر عامل محترم شرکت پتساکو  
جناب آقای مهندس بلادی

« تقدیر و تشکر »

با سلام

احتراما گواهی می‌گردد:

شرکت فنی مهندسی پتساکو به مدیریت آقای سید فرید بلادی مؤخر کلیه کالاهای موضوع قرارداد فی مابین در خصوص تامین ۲۶ آیتم P/F/DENORA را در زمان مورد نظر و با قیمت رقابتی برای این شرکت تامین نموده و موجبات رضایت این شرکت را تامین نموده است.

خریدار:  
شرکت مهندسی و نصب فیرمکو پارس

مختار حسینیان

تیم گان شرکت گران فی مگو گستران گنیا

محلله به آلتها و پارکینگ کار سوزان  
میدان ۱ - تهران ۰۲۱  
تلفن: ۰۲۱-۸۴۸۴۱۲۲۹

آدرس: تهران - میدان انقلاب - جمالزاده جنوبی - کوچه دانشور - پلاک ۹ - واحد ۳ - تلفن: ۰۲۱-۴۴۸۴۱۲۲۹  
فکس: ۰۲۱-۴۴۸۴۱۲۲۹  
وبسایت: www.petsaco.ir

آدرس: تهران - میدان انقلاب - جمالزاده جنوبی - کوچه دانشور - پلاک ۹ - واحد ۳ - تلفن: ۰۲۱-۴۴۸۴۱۲۲۹ - فکس: ۰۲۱-۴۴۸۴۱۲۲۹ - شماره  
تلفن همراه: ۰۹۱۲۶۱۸۵۳۰۶ وبسایت: www.petsaco.ir پست الکترونیک: petrosazetg@gmail.com





Petsa.Co.

# پتساکو

## پترو سازه تدبیر گستر

سهامی خاص - شماره ثبت ۳۴۲۹۱۸

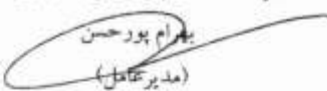
شرکت ملی صنایع پتروشیمی
PETROCHEMICAL KALA CO.
شرکت کالای پتروشیمی
تاریخ: ۹۲/۵/۲۶
شماره: ی. ۱۳۳ / ۳۰
مدیریت محترم شرکت پترو سازه تدبیر گستر
موضوع: رضاینامه انجام کار
احتراما عطف به مکاتبات صورت گرفته در خصوص قرارداد به شماره ۱۴/۹۱/۱۳۶۰-۱۹۹ گواهی می گردد سه دستگاه پمپ خریداری شده توسط آن شرکت محترم مورد تأیید این شرکت بوده و از کار انجام شده رضایت کامل وجود دارد.
شرکت کالای پتروشیمی (سهامی خاص)
 (مدیرعامل)
دفتر تهران: انتهای خیابان کریم خان - نرسیده به میدان هفت تیر - جنب مخابرات استان تهران - پلاک ۳۴ - ساختمان هشتم پتروشیمی تلفن: ۰۲۵-۸۴ فکس: ۸۸۲۸۹۸۴
دفتر جنوب: بند امام خمینی بلوار رازی - نرسیده به درب یک مجتمع پتروشیمی رازی - شرکت کالای پتروشیمی تلفن: ۰۶۵۲۳۶-۵۵۵۱۵ فکس: ۰۶۵۲۳۶-۵۵۵۲۰۳۱

آدرس: تهران - میدان انقلاب - جمالزاده جنوبی - کوچه دانشور - پلاک ۹ - واحد ۳ - تلفن ۴۴۸۴۱۲۲۹-۰۲۱ فکس: داخلی ۱ - شماره  
تلفن همراه: ۰۹۱۲۶۱۸۵۳۰۶ وب سایت: [www.petsaco.ir](http://www.petsaco.ir) پست الکترونیک: [petrosazetg@gmail.com](mailto:petrosazetg@gmail.com)



Petsa.Co.

# پتساکو

## پترو سازه تدبیر گستر

سهامی خاص - شماره ثبت ۲۴۲۹۱۸



آدرس: تهران - میدان انقلاب - جمالزاده جنوبی - کوچه دانشور - پلاک ۹ - واحد ۳ - تلفن ۴۴۸۴۱۲۲۹ - ۰۲۱ - فکس: داخلی ۱ - شماره تلفن همراه: ۰۹۱۲۶۱۸۵۳۰۶ وب سایت: [www.petsaco.ir](http://www.petsaco.ir) پست الکترونیک: [petrosazetg@gmail.com](mailto:petrosazetg@gmail.com)



Petsa.Co.

# پتساکو

## پترو سازه تدبیر گستر

سهامی خاص - شماره ثبت ۳۴۲۹۱۸

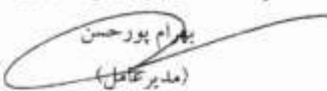
شرکت ملی صنایع پتروشیمی
PETROCHEMICAL KALA CO.
شرکت کالای پتروشیمی
تاریخ: ۹۳/۶/۲۳
شماره: ی ۵۰۱۶۶۷
مدیریت محترم شرکت پترو سازه تدبیر گستر
موضوع: رضاینامه انجام کار
احتراما عطف به مکاتبات صورت گرفته در خصوص قرارداد به شماره ۱۳۵۶-۱۴/۹۱-۱۹۹ گواهی می گردد که قلم قطععات پمپ تامین شده توسط آن شرکت محترم مورد تایید این شرکت بوده و از کار انجام شده رضایت کامل وجود دارد.
شرکت کالای پتروشیمی (سهامی خاص)
 بهرام پورحسین (مدیر عامل)
دفتر تهران: انتهای خیابان کریم خان - نرسیده به میدان هفت تیر - جنب مخابرات استان تهران - پلاک ۳۴ - ساختمان هشتم پتروشیمی تلفن ۰۲۵-۸۴ فکس: ۸۸۲۸۹۸۴
دفتر جنوب: بند امام خمینی بلوار رازی - نرسیده به درب یک مجتمع پتروشیمی رازی - شرکت کالای پتروشیمی تلفن ۰۶۵۲۳۶-۵۵۵۱۵ فکس ۰۶۵۲۳۶-۵۵۵۲۰۳۱

آدرس: تهران - میدان انقلاب - جمالزاده جنوبی - کوچه دانشور - پلاک ۹ - واحد ۳ - تلفن ۴۴۸۴۱۲۲۹-۰۲۱ فکس: داخلی ۱ - شماره  
تلفن همراه: ۰۹۱۲۶۱۸۵۳۰۶ وب سایت: [www.petsaco.ir](http://www.petsaco.ir) پست الکترونیک: [petrosazetg@gmail.com](mailto:petrosazetg@gmail.com)



Petsa.Co.

# پتساکو

## پترو سازه تدبیر گستر

سهامی خاص - شماره ثبت ۳۴۲۹۱۸

FROM :

FRM. NO. :

19 7/9/ 2010 2:00PM F1

۱۳۹۶/۰۱/۱۸

شماره: ۱۳۲-۱۴/۲۰۰۳۶-ص پ  
پست:



بسمه تعالی

موضوع: ضمانتنامه

گواهی می‌گردد شرکت پتساکو (پترو سازه تدبیر گستر) طی قرارداد خرید فی ما بین توانسته است دو عدد لابنر کمپرسور مورد نیاز این شرکت را مطابق با پیشنهاد فنی و مالی شماره ۶۸۶۴ مورخ ۹۳/۰۳/۲۳ در زمان تعهد شده و با کیفیت مورد تأیید اداره مهندسی پتروشیمی سروازید، تحویل داده و ضمن تشکر از مدیریت و کارکنان شرکت پتساکو از قطعات تأمین شده ضمانت کامل دارد.

پی‌ام‌ش نبیدی  
مدیرعاملی

تهران، خیابان ملاصدرا، خیابان شیخ بهایی شمالی، کوچه شهانلی، پلاک ۲۹، پتروشیمی سروازید، کد پستی: ۱۱۴۴۸۶۱۱۵  
تلفن: ۰۲۱-۴۴۸۴۱۲۲۹ - واحد ۳ - تلفن فکس: ۰۲۱-۴۴۸۴۱۲۲۹

آدرس: تهران - میدان انقلاب - جمالزاده جنوبی - کوچه دانشور - پلاک ۹ - واحد ۳ - تلفن ۰۲۱-۴۴۸۴۱۲۲۹ - فکس: داخلی ۱ - شماره تلفن همراه: ۰۹۱۲۶۱۸۵۳۰۶ وب سایت: [www.petsaco.ir](http://www.petsaco.ir) پست الکترونیک: [petrosazetg@gmail.com](mailto:petrosazetg@gmail.com)



Petsa.Co.

# پتساکو

## پترو سازه تدبیر گستر

سهامی خاص - شماره ثبت ۲۴۲۹۱۸

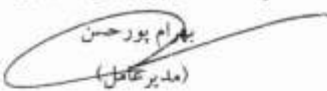
شرکت ملی صنایع پتروشیمی
PETROCHEMICAL KALA CO.
شرکت کالای پتروشیمی
تاریخ: ۹۵/۵/۲۶
شماره: ۶۰۱۲۳۰/۵
مدیریت محترم شرکت پترو سازه تدبیر گستر
موضوع: رضایتمانه انجام کار
احتراما عطف به مکاتبات صورت گرفته در خصوص قرارداد به شماره ۱۴۶۸-۱۴/۹۱/۱۹۹-گواهی می گردد نوزده قلم ROUND PHOSPHOR BRONZE RODS خریداری شده توسط آن شرکت محترم مورد تایید این شرکت بوده و از کار انجام شده رضایت کامل وجود دارد.
شرکت کالای پتروشیمی (سهامی خاص)
 (مدیر عامل)
دفتر تهران: انتهای خیابان کریم خان - نرسیده به میدان هفت آبر - جنب مخابرات استان تهران - پلاک ۳۴ - ساختمان هشتم پتروشیمی تلفن: ۸۴۰۲۵۰۰۰ فکس: ۸۸۸۲۸۹۸۴
دفتر جنوب: بندر امام خمینی بلوار رازی - نرسیده به درب یک مجتمع پتروشیمی رازی - شرکت کالای پتروشیمی تلفن: ۰۶۵۲۳۶-۵۵۵۱۵ فکس: ۰۶۵۲۳۶-۵۵۵۴۰

آدرس: تهران - میدان انقلاب - جمالزاده جنوبی - کوچه دانشور - پلاک ۹ - واحد ۳ - تلفن ۴۴۸۴۱۲۲۹-۰۲۱ فکس: داخلی ۱ - شماره  
تلفن همراه: ۰۹۱۲۶۱۸۵۳۰۶ وب سایت: [www.petsaco.ir](http://www.petsaco.ir) پست الکترونیک: [petrosazetg@gmail.com](mailto:petrosazetg@gmail.com)



Petsa.Co.

# پتساکو

## پترو سازه تدبیر گستر

سهامی خاص - شماره ثبت ۳۴۲۹۱۸



311 15:55 From:

To:

P.1

تاریخ: ۱۳۹۳/۱۰/۱۰

شماره: ۰۵-۱-۹/۱۳۹۶۰

پوست: -

P-۱-۴۸



شرکت ملی صنایع پتروشیمی

شرکت پتروشیمی اروند (سهامی خاص)

بسمه تعالی

جناب آقای بلادی

مدیریت محترم عامل شرکت پتروسازه تدبیر گستر (پتساکو)

موضوع: تقدیر نامه قرارداد شماره ۱۳۹۰/۳۴۰-۱۳/۹-۴۵ ص پ

سلام علیکم

احتراماً بدینوسیله گواهی می‌گردد نسبتگاه هان ایلدر به شماره قطعات ساختنه شده توسط آن شرکت، طی قرارداد فوق‌الذکر مورخ ۱۳۹۰/۱۰/۲۵ کاملاً مورد تایید این شرکت قرار گرفته. لذا از مدیریت شرکت پتساکو و کارکنان تقدیر و تشکر را دارم.

سید اسماعیل حسینی  
مدیر عامل

دفتر مرکزی: تهران - میدان هفت تیر - ابتدای خیابان کریمخان زند - شماره ۳۸ - ساختمان دوم طبقه سوم - کد پستی: ۱۵۸۱۸۹۳۱۹۹  
تلفن: ۸۸۲۰۶۲۵۲ - ۸۸۲۱۵۸۵۶ - ۸۸۲۰۰۰۹۹ - تلفنخانه: ۶۵ - ۸۸۲۰۹۰۶۰ - شماره: ۸۸۹۳۵۹۸۶ - پست الکترونیکی: Arvand@nipc.net  
دفتر سایت: بندر امام خمینی - منطقه ویژه اقتصادی - سایت ۳، تلفن: ۲۶۹۳۴ - ۶۵۲۲۶ - دورنگار دبیرخانه سایت: ۱۶۳۳۵ - ۶۵۲۲۶

شماره



Petsa.Co.

# پتساکو

## پترو سازه تدبیر گستر

سهامی خاص - شماره ثبت ۳۴۲۹۱۸

	شرکت ملی صنایع پتروشیمی	شرکت کالای پتروشیمی
PETROCHEMICAL KALA CO.		
تاریخ: ۹۳/۲/۲		
شماره: ۶۶۱۳۳۲/ی		
مدیریت محترم شرکت پترو سازه تدبیر گستر		
موضوع: رضایتنامه انجام کار		
<p>احتراماً عطف به درخواست جنابعالی در خصوص قرارداد به شماره ۱۴۹۱/۱۳۶۱-۱۴۹۹ گواهی می گردد  چهارده عدد قطعات پمپ خریداری شده توسط آن شرکت محترم با برند DENORA مورد تایید این  شرکت می باشد و بدینوسیله اعلام رضایتمندی می گردد.</p>		
شرکت کالای پتروشیمی (سهامی خاص)		
 (مدیر عامل)		
دکتر تهران: انتهای خیابان کریم خان - نرسیده به میدان هفت تیر - جنب مخابرات استان تهران - پلاک ۳۴ - ساختمان هشتم پتروشیمی تلفن: ۸۴-۲۵۰۰۰ فکس: ۸۸۲۸۹۸۴		
دکتر جنوب: بند امام خمینی بلوار رازی - نرسیده به درب یک مجتمع پتروشیمی رازی - شرکت کالای پتروشیمی تلفن: ۰۶۵۴۳۶-۵۵۵۱۵ فکس: ۰۶۵۴۳۶-۵۵۵۲۰		

آدرس: تهران - میدان انقلاب - جمالزاده جنوبی - کوچه دانشور - پلاک ۹ - واحد ۳ - تلفن ۴۴۸۴۱۲۲۹ - فکس: داخلی ۱ - شماره تلفن همراه: ۰۹۱۲۶۱۸۵۳۰۶ وب سایت: [www.petsaco.ir](http://www.petsaco.ir) پست الکترونیک: [petrosazetg@gmail.com](mailto:petrosazetg@gmail.com)



Petsa.Co.

# پتساکو

## پترو سازه تدبیر گستر

سهامی خاص - شماره ثبت ۳۴۲۹۱۸

بسمه تعالی

تاریخ: ۱۳۹۵/۳/۲۱  
شماره: ۳۸۵  
پیوست:

کشت و صنعت کارون  
(شرکت سهامی خاص)

به: مدیریت شرکت پترو سازه تدبیر گستر  
از: شرکت کشت و صنعت کارون  
موضوع: رضایتنامه فنی قرارداد

با سلام

احتراماً: به استحضار می رساند دستگاه های اسپروکت نقاله های میانی آسیابهای کارخانه، ساخته شده توسط شرکت پتساکو طی قرارداد به شماره ۱۳۵-۹۰۷-۹۰-۷ مورخ ۱۳۹۰/۹/۱۷ کماکان در این شرکت در حال بهره برداری بوده و اداره مهندسی و بهره برداری، از قطعات فوق الذکر و نحوه و زمان ساخت آنها، رضایت کامل دارند. امید است در پروژه های بعدی نیز بتوانید به عنوان یکی از بازوان ساخت شرکت کارون قرارداداشته و در رفع موانع تولید کوشا باشید

سعید حسن زاده  
عضو هیئت مدیره و مدیر عامل

مرکز شرکت: شوشتر، کیلومتر ۱۷ جاده دزفول، اختصاصی کشت و صنعت کارون، دینیه، صحرای پستی ۱۵۹، تلفن شوشتر: ۲ - ۶۲۲۲۰۷۱، تلفن دزفول: ۲ - ۲۳۸۰۵۱  
فکس شوشتر: ۶۲۲۲۰۷۴، دفتر تهران: میدان واک، خیابان ملاسرا، خیابان کرمانشاهانی - پلاک ۵۴، تلفن: ۸۸۸۸۱۲۹۵، آژیرکلین، تلفن: ۸۸۸۸۱۲۸۱، فکس: ۸۸۸۸۱۲۹۶  
۸۸۸۸۴۱۰۶، ۸۸۸۸۴۱۹۲، فکس: ۸۸۸۸۰۱۶۶، دفتر اهواز: خیابان ساربان، بین برف و زندان، پلاک ۲۲، تلفن: ۲۳۳۵۸۵۰، فکس: ۲۳۳۸۲۲۲، فکس: ۲۳۳۷۰۸۱

آدرس: تهران - میدان انقلاب - جمالزاده جنوبی - کوچه دانشور - پلاک ۹ - واحد ۳ - تلفن ۴۴۸۴۱۲۲۹ - ۰۲۱ - فکس: داخلی ۱ - شماره تلفن همراه: ۰۹۱۲۶۱۸۵۳۰۶ وب سایت: [www.petsaco.ir](http://www.petsaco.ir) پست الکترونیک: [petrosazetg@gmail.com](mailto:petrosazetg@gmail.com)





Petsa.Co.

# پتساکو

## پترو سازه تدبیر گستر

سهامی خاص - شماره ثبت ۳۴۲۹۱۸



BANDAR IMAM PERTOCHEMICAL BASPARAN CO. LTD.

مجتمع پتروشیمی بسپاران بندرامام

بسمه تعالی

گواهی نامه

احتراماً از اینکه در سال ۱۳۹۳ بعنوان بازوی توانمند ساخت داخل، این شرکت را همیاری نمودید و قطعات و تجهیزات مهم را با کیفیت مطلوب به این شرکت تحویل نمودید، از شما کمال تشکر و قدردانی را داریم و از خداوند منان آرزوی پیشرفت هرچه بیشتر برای جنابعالی را خواستاریم.



تلفن: (۴۵۱۳-۴۵۲۳-۴۵۳۷) خط ۳

تلفاکس: ۴۵۲۳

کد پتروشیمی بندرامام: ۰۶۵۲۲۵۵

Email : saeedbahmanifard@yahoo.com

Email : sbahmanifard@bipc.org.ir

آدرس: تهران - میدان انقلاب - جمالزاده جنوبی - کوچه دانشور - پلاک ۹ - واحد ۳ - تلفن ۴۴۸۴۱۲۲۹ - فکس: داخلی ۱ - شماره تلفن همراه: ۰۹۱۲۶۱۸۵۳۰۶ وب سایت: [www.petsaco.ir](http://www.petsaco.ir) پست الکترونیک: [petrosazetg@gmail.com](mailto:petrosazetg@gmail.com)



Petsa.Co.

# پتساکو

## پترو سازه تدبیر گستر

سهامی خاص - شماره ثبت ۳۴۲۹۱۸

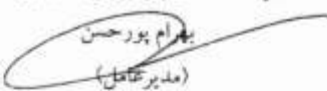
	شرکت ملی صنایع پتروشیمی	شرکت کالای پتروشیمی
PETROCHEMICAL KALA CO.		
تاریخ: ۹۳/۵/۲۲		
شماره: ۵۱۱۲۳۲/ر		
مدیریت محترم شرکت پترو سازه تدبیر گستر		
موضوع: رضاینامه انجام کار		
<p>احتراما عطف به مکاتبات صورت گرفته در خصوص قرارداد به شماره ۱۴۳۳/۹۱/۱۴-۱۹۹ گواهی می گردد صحت عملکرد تعداد ۳۸۷ عدد قطعات پمپ با برند DENORA که توسط آن شرکت محترم تامین گردیده مورد تایید بوده و از پروژه انجام شده رضایت کامل وجود دارد.</p>		
شرکت کالای پتروشیمی (سهامی خاص)		
 بهرام پورحسین (مدیرعامل)		
دفتر تهران: انتهای خیابان کریم خان - نرسیده به میدان هفت تیر - جنب مخابرات استان تهران - پلاک ۳۴ - ساختمان هشتم پتروشیمی تلفن: ۸۴-۲۵۰۰۰ فکس: ۸۸۲۸۹۸۴		
دفتر جنوب: بند امام خمینی بلوار رازی - نرسیده به درب یک مجتمع پتروشیمی رازی - شرکت کالای پتروشیمی تلفن: ۰۶۵۲۳۶-۵۵۵۱۵ فکس: ۰۶۵۲۳۶-۵۵۵۲۰		

آدرس: تهران - میدان انقلاب - جمالزاده جنوبی - کوچه دانشور - پلاک ۹ - واحد ۳ - تلفن ۴۴۸۴۱۲۲۹ - فکس: داخلی ۱ - شماره تلفن همراه: ۰۹۱۲۶۱۸۵۳۰۶ وب سایت: [www.petsaco.ir](http://www.petsaco.ir) پست الکترونیک: [petrosazetg@gmail.com](mailto:petrosazetg@gmail.com)



Petsa.Co.

# پتساکو

## پترو سازه تدبیر گستر

سهامی خاص - شماره ثبت ۳۴۲۹۱۸

بسمه تعالی

تاریخ: ۱۳۹۷/۰۷/۰۷  
 شماره: ۸۷۴۹  
 پیوست:

گشت و صنعت کارون  
 (شرکت سهامی خاص)



به: مدیریت شرکت پترو سازه تدبیر گستر  
 از: شرکت گشت و صنعت کارون  
 موضوع: رضایتنامه فنی قرارداد

با سلام

احتراماً؛ باستحضار می‌رساند دو دستگاه الک خشک کن شکر، ساخته شده توسط شرکت پتساکو طی قرارداد به شماره ۶۰-۹۰۷-۹۰-۷ مورخ ۱۳۹۰/۰۵/۰۱ کماکان در این شرکت در حال بهره برداری بوده و اداره مهندسی و بهره برداری، از قطعات فوق الذکر و تحوه و زمان ساخت آنها، رضایت کامل دارند. امید است در پروژه های بعدی نیز بتوانید به عنوان یکی از بازوان ساخت شرکت کارون قرارداد داشته و در رفع موانع تولید کوشا باشید.

مسعود حسن زاده  
 عضو هیات مدیره و مدیر عامل

---

مرکز شرکت: شوشتر، کیلومتر ۱۷ جاده دزفول، اختصاص گشت و صنعت کارون، دیمچه، صابوقچی پمپ ۱۵۹، تلفن شوشتر: ۲-۳۲۲۲۰۷۱، تلفن دزفول: ۲-۲۳۸۰۵۱  
 فاکس شوشتر: ۳۲۲۲۰۷۳، دفتر تهران تهران، میدان ولیک، خیابان ملاسبزا، خیابان کردستان شمالی، پلاک ۵۴، تلفن: ۰۲۱-۸۸۸۸۱۲۹۶، فاکس: ۰۲۱-۸۸۸۸۱۲۹۶  
 دفتر اهواز: شماره، خیابان سفیران، بین عارف و نادان، پلاک ۲۲، تلفن: ۳۳۳۵۸۵۰، فاکس: ۳۳۳۷۰۱۸  
 دفتر اهواز: شماره، خیابان سفیران، بین عارف و نادان، پلاک ۲۲، تلفن: ۳۳۳۵۸۵۰، فاکس: ۳۳۳۷۰۱۸

آدرس: تهران - میدان انقلاب - جمالزاده جنوبی - کوچه دانشور - پلاک ۹ - واحد ۳ - تلفن ۴۴۸۴۱۲۲۹ - فکس: داخلی ۱ - شماره تلفن همراه: ۰۹۱۲۶۱۸۵۳۰۶ وب سایت: [www.petsaco.ir](http://www.petsaco.ir) پست الکترونیک: [petrosazetg@gmail.com](mailto:petrosazetg@gmail.com)



Petsa.Co.

# پتساکو

## پترو سازه تدبیر گستر

سهامی خاص - شماره ثبت ۲۴۲۹۱۸

26 Nov 2015 1:15 HP Fax

page 1

تاریخ: ۱۳۹۴/۱۰/۲۱	شماره: ۱۰۴۰۳-۵۲۴-۱۳۹۲	پست: ندارد	
-------------------	-----------------------	------------	--

بسمه تعالی

به : شرکت پترو سازه تدبیر گستر  
 از : شرکت مدیریت تولید برق نکا  
 موضوع: تاییدیه فنی

احتراماً؛ ضمن تقدیر و تشکر از ان شرکت محترم در خصوص ساخت قطعات مربوط به تجهیزات نیروگاه، به استحضار می رساند، قطعات ساخته شده به شرح زیر پس از انجام تست های اولیه، در سیستم مربوطه نصب و مورد بهره برداری قرار گرفتند.

لذا قطعات مذکور مورد تایید فنی این نیروگاه می باشند.

۱- اهرم های تنظیم مربوط به FD-Fan

۲- پروانه های وایش و انتریمپ

۳- استم والو

۴- پمپ کامل روغن توربین



مسئول پیگیری: خادمی داخلی: ۴۹۸۰

			نکا، کلبوستر ۲۵ جاده زعفران، نیروگاه شهید سلیمی، شرکت مدیریت تولید برق نکا
80 80112678	150 140212084	38685 180012507	کد پستی: ۴۱۱۳۱-۴۸۵۴۱ صندوق: ۱۶۵۱۶۵؛ تلفن: ۰۶-۵۵۲۲۴۴۲-۱۵۲-۵۲۴۴۰۰۶؛ فکس: ۰۶-۵۲۴۴۰۰۶

آدرس: تهران - میدان انقلاب - جمالزاده جنوبی - کوچه دانشور - پلاک ۹ - واحد ۳ - تلفن ۴۴۸۴۱۲۲۹ - فکس: داخلی ۱ - شماره تلفن همراه: ۰۹۱۲۶۱۸۵۳۰۶ وب سایت: www.petsaco.ir پست الکترونیک: petrosazetg@gmail.com



Petsa.Co.

# پتساکو

## پترو سازه تدبیر گستر

سهامی خاص - شماره ثبت ۳۴۲۹۱۸

بسمه تعالی

تاریخ: ۱۳۹۳/۰۸/۰۲  
 شماره: ۹۸۲۷  
 پیوست:

گشت و صنعت کارون  
 (شرکت سهامی خاص)



به: مدیریت شرکت پترو سازه تدبیر گستر  
 از: شرکت گشت و صنعت کارون  
 موضوع: رضایتنامه فی قرارداد

با سلام

احتراماً؛ باستحضار می رساند پنج عدد مخزن فیترهای فشاری تصفیه شکر، ساخته شده توسط شرکت پتساکو. طی قرارداد به شماره ۷۶-۹۰۷-۹۰-۷ کماکان در این شرکت در حال بهره برداری بوده و اداره مهندس و بهره برداری، از قطعات فوق الذکر و نحوه و زمان ساخت آنها، رضایت کامل دارند. امید است در پروژه های بعدی نیز بتوانید به عنوان یکی از بازوان ساخت شرکت کارون قرارداد داشته و در رفع موانع تولید کوشا باشید

مسعود حسن زاده  
 عضو هیئت مدیره و مدیر عامل

مرکز شرکت: شوشتر، کیلومتر ۱۷ جاده دزفول، اختصاصی گشت و صنعت کارون، دینچه، صندوق پستی ۵۵۹، تلفن شوشتر: ۲-۳۲۲۲۰۷۱، تلفن دزفول: ۲-۳۳۸۰۵۱  
 فاکس شوشتر: ۳۲۲۲۰۷۳، دفتر تهران تهران، میدان ونک، خیابان ملاصدرا، خیابان کردستان شمالی، پلاک ۵۴، تلفن: آگروکارون، تلفن: ۸۸۸۸۱۲۸۱، فاکس: ۸۸۸۸۱۲۹۶  
 ۸۸۸۸۱۲۹۷، ۸۸۸۸۱۲۹۸، ۸۸۸۸۱۲۹۹، ۸۸۸۸۱۳۰۰، دفتر اهواز شماره، خیابان سفیران، بین تارف و گدایان، پلاک ۲۷، تلفن: ۳۳۳۵۸۵۰، ۳۳۳۲۲۲۲، فاکس: ۳۳۳۷۰۱۸

آدرس: تهران - میدان انقلاب - جمالزاده جنوبی - کوچه دانشور - پلاک ۹ - واحد ۳ - تلفن ۰۲۱-۴۴۸۴۱۲۲۹ - فکس: داخلی ۱ - شماره تلفن همراه: ۰۹۱۲۶۱۸۵۳۰۶ وب سایت: [www.petsaco.ir](http://www.petsaco.ir) پست الکترونیک: [petrosazetg@gmail.com](mailto:petrosazetg@gmail.com)



Petsa.Co.

# پتساکو

## پترو سازه تدبیر گستر

سهامی خاص - شماره ثبت ۳۴۲۹۱۸

	شرکت ملی صنایع پتروشیمی	شرکت کالای پتروشیمی
PETROCHEMICAL KALA CO.		
تاریخ: ۹۶/۵/۱۳ شماره: ۶۰۹۲۳۲/م		
مدیریت محترم شرکت پترو سازه تدبیر گستر		
موضوع: رضاینامه انجام کار		
<p>احتراما عطف به مکاتبات صورت گرفته در خصوص قرارداد به شماره ۱۳۱۶/۱۴/۹۱-۱۹۹ گواهی می گردد صحت عملکرد ۲۵ عدد پمپ کامل ساخته شده توسط آن شرکت مورد تایید بوده و از کار انجام شده رضایت کامل وجود دارد.</p>		
شرکت کالای پتروشیمی (سهامی خاص)		
 بهرام پورحسن (مدیر عامل)		
<p>دفتر تهران: انتهای خیابان کریم خان - نرسیده به میدان هفت تیر - جنب مخابرات استان تهران - پلاک ۳۴ - ساختمان هشتم پتروشیمی          تلفن: ۸۴-۲۵۰۰۰ فکس: ۸۸۲۸۹۸۴</p> <p>دفتر جنوب: بند امام خمینی بلوار رازی - نرسیده به درب یک مجتمع پتروشیمی رازی - شرکت کالای پتروشیمی          تلفن: ۰۶۵۲۳۶-۵۵۵۱۵ فکس: ۰۶۵۲۳۶-۵۵۵۲۰</p>		

آدرس: تهران - میدان انقلاب - جمالزاده جنوبی - کوچه دانشور - پلاک ۹ - واحد ۳ - تلفن ۴۴۸۴۱۲۲۹-۰۲۱ فکس: داخلی ۱ - شماره تلفن همراه: ۰۹۱۲۶۱۸۵۳۰۶ وب سایت: [www.petsaco.ir](http://www.petsaco.ir) پست الکترونیک: [petrosazet@gmail.com](mailto:petrosazet@gmail.com)



Petsa.Co.

# پتساکو

## پترو سازه تدبیر گستر

سهامی خاص - شماره ثبت ۳۴۲۹۱۸

۳۴۲۹۱۸

**پتساکو**  
(پترو سازه تدبیر گستر)  
با مسئولیت محدود

ارائه دهنده خدمات فنی، مهندسی، بازرگانی

تاریخ: 1389-05-03  
شماره: 89-b-1497  
پیوست:

۴۴۲۹۱۸

اصطلاحات سند / تعمیرات  
بسم الله الرحمن الرحيم  
للفاضل محترم ریاست مهندسین گنجی

ریاست محترم مجتمع کیمیای بندر امام  
جناب آقای مهندس گنجی

با سلام

احتراماً به استحضار می‌رساند این شرکت در حال دریافت رتبه پیمانکاری در زمینه های ۱- تاسیسات و تجهیزات ۱۹۰۵/۱۳  
صنعت و معدن از سازمان مدیریت و برنامه ریزی کشور و همچنین مجوز تاسیس واحد فنی و مهندسی از وزارت صنایع و  
معدن استان تهران می‌باشد و برای تکمیل مدارک قابل ارائه به آن سازمانها نیاز به گواهی حسن انجام کار، کارهای  
انجام شده از کارفرمایان شرکت را دارد. لذا برای کمتر کردن زحمات شما، لیست دقیق کارهای انجام شده برای آن  
شرکت محترم را به پیوست تهیه نموده و خدمتان ارسال نموده ام، خواهشمند است در صورت امکان کلیه صفحات  
لیست پیوست را تایید و مهر و امضاء نمایند. صحت اطلاعات ارائه شده طبق اسناد مالی شرکت کاملاً درست و دقیق  
می‌باشد. تسریع در زحمت محوله مورد امتنان است.

بسم الله الرحمن الرحيم  
جناب مهندسین آقا زاده  
بسم الله الرحمن الرحيم  
توسط شرکت پترو سازه تدبیر گستر  
ریاست مهندسین گنجی - تهران  
باتشکر  
۸۹۱۵۱۱۴

**پتساکو**  
مهندسین بازرگانی - تهران  
www.petsa.co

جناب آقای مهندس گنجی  
بسم الله الرحمن الرحيم  
۸۹۰۵/۱۳

شرکت کیمیای بندر امام  
تهران - میدان انقلاب - جمالزاده جنوبی - کوچه دانشور - پلاک ۹ - واحد ۳ - تلفن ۴۴۸۴۱۲۲۹ - فکس: داخلی ۱ - شماره  
تلفن همراه: ۰۹۱۲۶۱۸۵۳۰۶ وب سایت: www.petsaco.ir پست الکترونیک: petrosazetg@gmail.com وب سایت: www.sfbmgroup.com

آدرس: تهران - میدان انقلاب - جمالزاده جنوبی - کوچه دانشور - پلاک ۹ - واحد ۳ - تلفن ۴۴۸۴۱۲۲۹ - فکس: داخلی ۱ - شماره  
تلفن همراه: ۰۹۱۲۶۱۸۵۳۰۶ وب سایت: www.petsaco.ir پست الکترونیک: petrosazetg@gmail.com



Petsa.Co.

# پتساکو

## پترو سازه تدبیر گستر

سهامی خاص - شماره ثبت ۳۴۲۹۱۸

شماره :

تاریخ :

باسمه تعالی

### لیست کارهای انجام شده توسط شرکت پترو سازه تدبیر گستر



شرکت پتروشیمی پترو امام  
شرکت کیمیای پترو امام

ردیف	شماره فاکتور	شرح خدمات	تاریخ انجام کار	مبلغ قرارداد / فاکتور به ریال	ارزش افزوده	مبلغ قرارداد / فاکتور با ارزش افزوده	نوعی ارجاع کار	شماره استعلام / قرارداد	سفارش دهنده	کیفیت انجام کار
۱۱	۱۱۷۸	ساخت ۳۳ متر زنجیر سری فول	۱۵-۸-۱۳۸۷	۳۳,۴۰۰,۰۰۰			استعلام شفاهی	ناردر	نظارت تعمیرات	مورد تأیید است
۱۲	۱۱۷۹	ساخت ۳۳ متر زنجیر سری فول	۲-۸-۱۳۸۷	۳۳,۴۰۰,۰۰۰			استعلام شفاهی	ناردر	نظارت تعمیرات	مورد تأیید است
۱۳	۱۱۷۹	ساخت فنل زنجیر	۲-۸-۱۳۸۷	۷,۲۲۰,۰۰۰			استعلام شفاهی	ناردر	نظارت تعمیرات	مورد تأیید است
۱۴	۱۱۷۲	بایت ریزی پایانه‌های کمپرسور ۱-۶	۲۷-۵-۱۳۸۷	۳۳,۵۵۰,۰۰۰			استعلام شفاهی	ناردر	نظارت تعمیرات	مورد تأیید است
۱۵	۱-۳۲	ساخت یک عدد لورینگ واچین	۳-۱-۱۳۸۷	۳۵۰,۰۰۰			استعلام شفاهی	ناردر	نظارت تعمیرات	مورد تأیید است
۱۶	۱-۵۵	بارسازی تعدادی سیل و پیاز	۲۷-۲-۱۳۸۷	۲۹,۴۰۰,۰۰۰			استعلام شفاهی	ناردر	نظارت تعمیرات	مورد تأیید است
۱۷	۱-۵۶	بارسازی تعدادی پیاز و سیل	۲۷-۲-۱۳۸۷	۲۹,۳۲۰,۰۰۰			استعلام شفاهی	ناردر	نظارت تعمیرات	مورد تأیید است
۱۸	۱-۵۷	ساخت یک دستگاه seal hosing	۲۷-۲-۱۳۸۷	۱۴,۵۰۰,۰۰۰			استعلام شفاهی	ناردر	نظارت تعمیرات	مورد تأیید است
۱۹	۱-۵۸	بارسازی تعدادی پیاز	۲۷-۲-۱۳۸۷	۲۱,۰۰۰,۰۰۰			استعلام شفاهی	ناردر	نظارت تعمیرات	مورد تأیید است
۲۰	۱-۶۷	فروش یک دستگاه کولس و یک دستگاه سانت انداره گریز	۲-۴-۱۳۸۷	۲,۲۰۰,۰۰۰			استعلام شفاهی	ناردر	نظارت تعمیرات	مورد تأیید است

تایید کننده  
[Signature]

2

تهیه کننده :

شماره :

تاریخ :

باسمه تعالی

### لیست کارهای انجام شده توسط شرکت پترو سازه تدبیر گستر



شرکت پتروشیمی پترو امام  
شرکت کیمیای پترو امام

ردیف	شماره فاکتور	شرح خدمات	تاریخ انجام کار	مبلغ قرارداد / فاکتور به ریال	ارزش افزوده	مبلغ قرارداد / فاکتور با ارزش افزوده	نوعی ارجاع کار	شماره استعلام / قرارداد	سفارش دهنده	کیفیت انجام کار
۱	۱۱۷۲	بارسازی پیازهای پمپ ۲-۶	۷-۵-۱۳۸۷	۲۹,۴۲۰,۰۰۰			استعلام شفاهی	ناردر	نظارت تعمیرات	مورد تأیید است
۲	۱۱۷۳- ۱۱۷۴	ساخت دو سری گیسو بند ۱۰۰ تالی	۱-۹-۱۳۸۷	۲۱,۰۰۰,۰۰۰			استعلام شفاهی	ناردر	نظارت تعمیرات	مورد تأیید است
۳	۱۱۷۷	ساخت دو عدد سائیکال سیل و دو رنگ کریس	۸-۱۰-۱۳۸۷	۳۳,۲۰۰,۰۰۰			استعلام شفاهی	ناردر	نظارت تعمیرات	مورد تأیید است
۴	۱-۵۸	ساخت دو عدد لورینگ FPM	۱-۱۰-۱۳۸۷	۳,۵۰۰,۰۰۰			استعلام شفاهی	ناردر	نظارت تعمیرات	مورد تأیید است
۵	۱۱۷۵	پوش اسلیو تعدادی ضد اسید	۵-۱۰-۱۳۸۷	۱,۵۰۰,۰۰۰			استعلام شفاهی	ناردر	نظارت تعمیرات	مورد تأیید است
۶	۱-۸۷	فروش سه دستگاه پمپ ضد اسید werner آلمانی	۳-۵-۱۳۸۷	۱۲۶,۵۰۰,۰۰۰			استعلام شفاهی	ناردر	نظارت تعمیرات	مورد تأیید است
۷	۱۱۷۱	ساخت دو عدد چرخدنده driver و drawn جهت پمپ ۲-۶	۶-۸-۱۳۸۷	۱۴,۵۰۰,۰۰۰			استعلام شفاهی	ناردر	نظارت تعمیرات	مورد تأیید است
۸	۱۱۷۲	بارسازی کامل پمپ ۵-۵	۷-۹-۱۳۸۷	۷۴,۵۰۰,۰۰۰			استعلام شفاهی	ناردر	نظارت تعمیرات	مورد تأیید است
۹	۱-۱۰۰	فروش یک دستگاه پمپ روشن عمود کار	۱۵-۲-۱۳۸۷	۷۶,۲۵۰,۰۰۰			استعلام شفاهی	ناردر	نظارت تعمیرات	مورد تأیید است
۱۰	۱-۵۲	ساخت دو عدد کاسه spiral wound	۱۶-۲-۱۳۸۷	۹,۰۰۰,۰۰۰			استعلام شفاهی	ناردر	نظارت تعمیرات	مورد تأیید است

تایید کننده  
[Signature]

1

تهیه کننده :

آدرس: تهران - میدان انقلاب - جمالزاده جنوبی - کوچه دانشور - پلاک ۹ - واحد ۳ - تلفن ۴۴۸۴۱۲۲۹ - فکس: ۰۲۱ - داخلی ۱ - شماره تلفن همراه: ۰۹۱۲۶۱۸۵۳۰۶ + وب سایت: www.petsaco.ir پست الکترونیک: petrosazetg@gmail.com





Petsa.Co.

# پتساکو

## پترو سازه تدبیر گستر

سهامی خاص - شماره ثبت ۳۴۲۹۱۸

شماره : تاریخ :

باسمه تعالی

لیست کارهای انجام شده توسط شرکت پترو سازه تدبیر گستر

شرکت پتروشیمی بندر امام  
شرکت گستر پترو سازه

ردیف	شماره فاکتور	شرح خدمات	تاریخ انجام کار	مبلغ قرارداد / فاکتور به ریال	ارزش افزوده	مبلغ قرارداد / فاکتور با ارزش افزوده	نوعه انجام کار	شماره استعلام / قرارداد	مدارن مشخصه	کیفیت انجام کار
۳۱	۱۱۴۱	ساخت ۸ عدد رینگ کرپتی ساده	۱۵-۱۱-۱۳۸۷	۸,۰۰۰,۰۰۰			استعلام شفاهی	ندارد	نظارت تعمیرات	مورد تأیید است
۳۲	۱۱۴۷	تعمیر کاپر کپینگ جهت پمپ اسید	۲۰-۱۱-۱۳۸۷	۸,۸۴۰,۰۰۰			استعلام شفاهی	ندارد	نظارت تعمیرات	مورد تأیید است
۳۳	۱۱۴۸	ساخت ۳۰ عدد گنکات Spinal Wound	۲۳-۱۱-۱۳۸۷	۲۳,۶۰۰,۰۰۰			استعلام شفاهی	ندارد	نظارت تعمیرات	مورد تأیید است
۳۴	۱۱۴۹	ساخت یک عدد Expeller Ring	۲۳-۱۱-۱۳۸۷	۲,۱۵۰,۰۰۰			استعلام شفاهی	ندارد	نظارت تعمیرات	مورد تأیید است
۳۵	۱۱۵۰	ساخت مکانیکال سیل فلوی قطر ۳۵ جهت پمپ های اسید	۲۸-۱۱-۱۳۸۷	۱,۰۰۰,۰۰۰			استعلام شفاهی	ندارد	نظارت تعمیرات	مورد تأیید است
۳۶	۱۱۴۳	ساخت پوش اسلو و اسلو گرفتگی پمپ ۷۷	۱۶-۱۱-۱۳۸۷	۲۲,۰۰۰,۰۰۰			استعلام شفاهی	ندارد	نظارت تعمیرات	مورد تأیید است
۳۷	۱۱۴۴	ساخت نود و سه عدد ریز کوبینگ	۱۶-۱۱-۱۳۸۷	۲,۶۵۰,۰۰۰			استعلام شفاهی	ندارد	نظارت تعمیرات	مورد تأیید است
۳۸	۱۱۴۵	ساخت کازترب مکانیکال سیل بزرگ پمپ ۲۱۰	۱۹-۱۱-۱۳۸۷	۲۲,۵۰۰,۰۰۰			استعلام شفاهی	ندارد	نظارت تعمیرات	مورد تأیید است
۳۹	۱۱۴۶	ساخت پوش اسلو گرفتگی عدد اسید	۲۰-۱۱-۱۳۸۷	۲,۰۰۰,۰۰۰			استعلام شفاهی	ندارد	نظارت تعمیرات	مورد تأیید است
۴۰	۱۱۴۶	ساخت میل ۲ به ۱۰ میلیمتر	۱-۱۲-۱۳۸۷	۲,۵۰۰,۰۰۰			استعلام شفاهی	ندارد	نظارت تعمیرات	مورد تأیید است

تهیه کننده :

تایید کننده

شماره : تاریخ :

باسمه تعالی

لیست کارهای انجام شده توسط شرکت پترو سازه تدبیر گستر

شرکت پتروشیمی بندر امام  
شرکت گستر پترو سازه

ردیف	شماره فاکتور	شرح خدمات	تاریخ انجام کار	مبلغ قرارداد / فاکتور به ریال	ارزش افزوده	مبلغ قرارداد / فاکتور با ارزش افزوده	نوعه انجام کار	شماره استعلام / قرارداد	مدارن مشخصه	کیفیت انجام کار
۳۱	۱۱۴۶	فروش ۵۰ عدد رینگ کرپتی قطر ۵۰	۸-۸-۱۳۸۷	۲,۰۲۷,۰۰۰			استعلام شفاهی	ندارد	نظارت تعمیرات	مورد تأیید است
۳۲	۱۱۰۰	فروش یک دستگاه فکتور پمپ خود مکش ۳۳ لیتر ایستایی	۱۰-۱۰-۱۳۸۷	۲,۶۰۰,۰۰۰			استعلام شفاهی	ندارد	نظارت تعمیرات	مورد تأیید است
۳۳	۱۰۸۲	طراحی و ساخت مکانیکال سیل و راج عرب از پمپ ۲۰۱۶	۱۰-۵-۱۳۸۷	۲۲,۸۰۰,۰۰۰			استعلام شفاهی	ندارد	نظارت تعمیرات	مورد تأیید است
۳۴	۱۰۰۰۰	ساخت مکانیکال سیل جهت پمپ ۲۰۰۴	۱۸-۵-۱۳۸۷	۲۹,۴۰۰,۰۰۰			استعلام شفاهی	ندارد	نظارت تعمیرات	مورد تأیید است
۳۵	۱۰۰۰۰	تعمیر و ساخت سیل های ۳۰۹ و ۳۰۵	۲۰-۶-۱۳۸۷	۲۲,۸۰۰,۰۰۰			استعلام شفاهی	ندارد	نظارت تعمیرات	مورد تأیید است
۳۶	۱۱۱۰	پارسازی اسلو روپاری پمپ ۳۰۹	۲۱-۶-۱۳۸۷	۵,۵۰۰,۰۰۰			استعلام شفاهی	ندارد	نظارت تعمیرات	مورد تأیید است
۳۷	۱-۷۲	ساخت نو سری اورینگ fpm	۱۹-۱۰-۱۳۸۷	۱,۸۰۰,۰۰۰			استعلام شفاهی	ندارد	نظارت تعمیرات	مورد تأیید است
۳۸	۱۱۷۹	ساخت چرخه‌دهنده و پمپون مربوط به ۳۵-۳۵	۲۲-۱۰-۱۳۸۷	۲۲,۵۰۰,۰۰۰			استعلام شفاهی	ندارد	نظارت تعمیرات	مورد تأیید است
۳۹	۱۱۴۰	فروش Round bar سرامیکی ۳۰ سانتی	۲۲-۱۰-۱۳۸۷	۲۰۰,۰۰۰			استعلام شفاهی	ندارد	نظارت تعمیرات	مورد تأیید است
۴۰	۱۱۴۲	پارسازی ۴ عدد پمپ مکانیکال سیل پمپ ۱۰۱	۱۵-۱۱-۱۳۸۷	۲۲,۰۰۰,۰۰۰			استعلام شفاهی	ندارد	نظارت تعمیرات	مورد تأیید است

تهیه کننده :

تایید کننده

آدرس: تهران - میدان انقلاب - جمالزاده جنوبی - کوچه دانشور - پلاک ۹ - واحد ۳ - تلفن ۰۲۱-۴۴۸۴۱۲۲۹ - فکس: داخلی ۱ - شماره تلفن همراه: ۰۹۱۲۶۱۸۵۳۰۶ + وب سایت: www.petsaco.ir پست الکترونیک: petrosazetg@gmail.com



Petsa.Co.

# پتساکو

## پترو سازه تدبیر گستر

سهامی خاص - شماره ثبت ۳۴۲۹۱۸

شماره:

تاریخ:

باسمه تعالی

### لیست کارهای انجام شده توسط شرکت پترو سازه تدبیر گستر



شرکت پتروشیمی پترو اندام  
شرکت گویای پترو اندام

ردیف	شماره فاکتور	شرح خدمات	تاریخ انجام کار	مبلغ قرارداد / فاکتور به ریال	ارزش افزوده	مبلغ قرارداد / فاکتور با ارزش افزوده	نوعه ارجاع کار	شماره استعلام / قرارداد	مستندات و نحوه	کیفیت انجام کار
۵۱	۱۱۶۶	فروش یک دستگاه پمپ آبجری BPT-5 با موتور و مخزن	۸-۱-۱۳۸۸	۶۹,۰۰۰,۰۰۰	۵۳۲,۰۰۰	۲۰,۶۹۲,۰۰۰	استعلام شفاهی	ندارد	نظارت امیران	مورد تأیید است
۵۲	۱۱۶۷	فروش ۵ قوطی چسب SC ۴۰۰۰	۱۶-۱-۱۳۸۸	۱,۸۷۵,۰۰۰	۵۶,۶۵۰	۱,۹۳۱,۶۵۰	استعلام شفاهی	ندارد	نظارت امیران	مورد تأیید است
۵۳	۱۱۶۸	ساخت دو عدد پمپ C	۲۲-۱-۱۳۸۸	۱۱,۹۴۰,۰۰۰	۷۵۴,۰۰۰	۱۲,۶۹۴,۰۰۰	استعلام شفاهی	ندارد	تدارکات کلا	مورد تأیید است
۵۴	۱۱۶۹	ساخت دو عدد دیفرانسیل پمپ طبق نمونه ارسال	۲۵-۱-۱۳۸۸	۱,۶۶۰,۰۰۰	۹۹,۰۰۰	۱,۷۵۹,۰۰۰	استعلام شفاهی	ندارد	تدارکات کلا	مورد تأیید است
۵۵	۱۱۷۰	ساخت قطعه فلزی طبق نمونه ارسال از جنس پلی آلومین	۲۸-۱-۱۳۸۸	۷۵,۰۰۰,۰۰۰	۲۳۰,۰۰۰	۸,۱۲۷,۰۰۰	استعلام شفاهی	ندارد	تدارکات کلا	مورد تأیید است
۵۶	۱۱۷۱	ساخت کامل میل و اصلاح کور گسیک پمپ T1۰	۲۹-۱-۱۳۸۸	۲۳,۰۰۰,۰۰۰	۹۷۵,۰۰۰	۲۳,۹۷۵,۰۰۰	استعلام شفاهی	ندارد	نظارت تعمیرات	مورد تأیید است
۵۷	۱۱۷۲	ساخت دو دستگاه مالتیکال میل پمپ های ۴۰۰	۳-۲-۱۳۸۸	۲۳,۰۰۰,۰۰۰	۷۷۲,۰۰۰	۲۳,۷۷۲,۰۰۰	استعلام شفاهی	ندارد	نظارت امیران	مورد تأیید است
۵۸	۱۱۷۳	ساخت یک دستگاه مالتیکال میل برای پمپ های ۶۰۰	۷-۲-۱۳۸۸	۱۶,۲۰۰,۰۰۰	۲۸۶,۰۰۰	۱۶,۴۸۶,۰۰۰	استعلام شفاهی	ندارد	نظارت امیران	مورد تأیید است
۵۹	۱۱۷۵	ساخت یک عدد پمپ ۴ تنه B	۲۲-۱-۱۳۸۸	۶,۲۰۰,۰۰۰	۱۸۰,۰۰۰	۶,۳۸۰,۰۰۰	استعلام شفاهی	ندارد	تدارکات کلا	مورد تأیید است
۶۰	۱۱۷۶	ساخت یک عدد قطعه لاستیکی آکراپون طبق نمونه	۸-۲-۱۳۸۸	۱,۹۵۰,۰۰۰	۵۸,۰۰۰	۲,۰۰۸,۰۰۰	استعلام شفاهی	ندارد	تدارکات کلا	مورد تأیید است

تهیه کننده:

۵

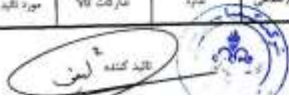

شماره:

تاریخ:

باسمه تعالی

### لیست کارهای انجام شده توسط شرکت پترو سازه تدبیر گستر



شرکت پتروشیمی پترو اندام  
شرکت گویای پترو اندام

ردیف	شماره فاکتور	شرح خدمات	تاریخ انجام کار	مبلغ قرارداد / فاکتور به ریال	ارزش افزوده	مبلغ قرارداد / فاکتور با ارزش افزوده	نوعه ارجاع کار	شماره استعلام / قرارداد	مستندات و نحوه	کیفیت انجام کار
۷۱	۱۱۸۶	اصلاح یک عدد پمپ	۵-۵-۱۳۸۸	۸۲,۰۰۰	۲۵,۲۰۰	۱۰۷,۲۰۰	استعلام شفاهی	ندارد	تدارکات کلا	مورد تأیید است
۷۲	۱۱۸۷	قطعه لاستیکی آکراپون شکل ۱۶ عدد	۳-۵-۱۳۸۸	۲۱,۲۰۰,۰۰۰	۹۲۰,۰۰۰	۲۲,۱۲۰,۰۰۰	استعلام شفاهی	ندارد	تدارکات کلا	مورد تأیید است
۷۳	۱۱۸۸	پمپ ۴ تنه ۵۰۰۲-۵۰۰۲ جهت فن ۲۰۰۱	۱۶-۵-۱۳۸۸	۱۶,۸۰۰,۰۰۰	۲۸۲,۰۰۰	۱۷,۰۸۲,۰۰۰	استعلام شفاهی	ندارد	تدارکات کلا	مورد تأیید است
۷۴	۱۱۸۹	دو عدد پمپک انجلی و یک عدد تران برنجی	۱۱-۴-۱۳۸۸	۱,۵۷۵,۰۰۰	۳۷,۶۵۰	۱,۶۱۲,۶۵۰	استعلام شفاهی	ندارد	تدارکات کلا	مورد تأیید است
۷۵	۱۱۹۰	دوازده عدد اورینگ وایتون ۵۵ جهت P-۴۰۱	۲۷-۴-۱۳۸۸	۱,۰۰۰,۰۰۰	۲۰,۳۰۰	۱,۰۲۰,۳۰۰	استعلام شفاهی	ندارد	تدارکات کلا	مورد تأیید است
۷۶	۱۱۹۱	ساخت دیفرانسیل لاستیک جهت پمپ ۳۰۹	۵-۵-۱۳۸۸	۲,۵۰۰,۰۰۰	۹۲۵,۰۰۰	۳,۴۲۵,۰۰۰	استعلام شفاهی	ندارد	تدارکات کلا	مورد تأیید است
۷۷	۱۱۹۲	ساخت کج روشن از نوع سایه کلاسی	۵-۵-۱۳۸۸	۱۳,۶۰۰,۰۰۰	۲۰۸,۰۰۰	۱۳,۸۰۸,۰۰۰	استعلام شفاهی	ندارد	تدارکات کلا	مورد تأیید است
۷۸	۱۱۹۳	ساخت ۵۰ عدد رابر کویلینگ پلی پورتان	۲-۵-۱۳۸۸	۳,۶۲۵,۰۰۰	۷۸,۷۵۰	۳,۷۰۳,۷۵۰	استعلام شفاهی	ندارد	تدارکات کلا	مورد تأیید است
۷۹	۱۱۹۴	ساخت پمپ ۴ تنه ۳۰۰۲ جهت فن ۲۰۰۱	۱۶-۵-۱۳۸۸	۲۷,۰۰۰,۰۰۰	۱,۱۱۶,۰۰۰	۲۸,۱۱۶,۰۰۰	استعلام شفاهی	ندارد	تدارکات کلا	مورد تأیید است
۸۰	۱۱۹۵	کویلینگ فلزی با دیسک جهت P-۴۰۱	۱۶-۵-۱۳۸۸	۴,۰۰۰,۰۰۰	۱,۲۰۰,۰۰۰	۴,۲۰۰,۰۰۰	استعلام شفاهی	ندارد	تدارکات کلا	مورد تأیید است

تهیه کننده:

۵

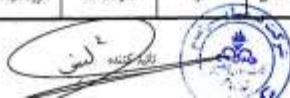

آدرس: تهران - میدان انقلاب - جمالزاده جنوبی - کوچه دانشور - پلاک ۹ - واحد ۳ - تلفن ۰۲۱-۴۴۸۴۱۲۲۹ - فکس: داخلی ۱ - شماره تلفن همراه: ۰۹۱۲۶۱۸۵۳۰۶ وب سایت: www.petsaco.ir پست الکترونیک: petrosazetg@gmail.com



Petsa.Co.

# پتساکو

## پترو سازه تدبیر گستر

سهامی خاص - شماره ثبت ۳۴۲۹۱۸

شماره :  
تاریخ :

باسمه تعالی

### لیست کارهای انجام شده توسط شرکت پترو سازه تدبیر گستر



ردیف	شماره فاکتور	شرح خدمات	تاریخ انجام کار	مبلغ قرارداد / فاکتور به ریال	ارزش افزوده	مبلغ قرارداد / فاکتور با ارزش افزوده	نوع ارجاع کار	شماره استعلام / قرارداد	مطابق مشاهده	کیفیت انجام کار
۹۱		ساخت پروفه جهت پمپ ۵۰۹	۱۱-۸-۱۳۸۸	۲۲,۳۵۰,۰۰۰			استعلام شفاهی	ندارد	تاریکات ۷۴	مورد تأیید است
۹۲		ساخت ۴ عدد مکتوبال میل جهت پمپ های واحد ۲۰۰	۱۱-۵-۱۳۸۸	۲۱,۳۰۰,۰۰۰			استعلام شفاهی	ندارد	تاریکات ۷۴	مورد تأیید است
۹۳		رایزر کویلینگ از جنس ۳۰۴ عدد ۵۰۰	۱۱-۸-۱۳۸۸	۳۳,۰۰۰,۰۰۰			استعلام شفاهی	ندارد	تاریکات ۷۴	مورد تأیید است
۹۴	۱۲-۵	لگرو موتور زمینی تند چرخه ۷۵ کیلو وات ۴۰۰۰ دور ۴۳		۳,۰۰۰,۰۰۰	۹۰۰,۰۰۰	۳,۹۰۰,۰۰۰	استعلام شفاهی	ندارد	ظرفیت تعمیرات	مورد تأیید است
۹۵	۱۳-۶	پروفه اصلی پمپ ۱۵۸۴ لاستیک		۶۳,۰۰۰,۰۰۰	۱۸۳,۰۰۰	۶۳,۱۸۳,۰۰۰	استعلام شفاهی	ندارد	تاریکات ۷۴	مورد تأیید است
۹۶	۱۲-۲	پروفه آوازی جهت پمپ ۲۰۰		۲۲,۵۰۰,۰۰۰	۱,۲۷۵,۰۰۰	۲۳,۷۷۵,۰۰۰	استعلام شفاهی	ندارد	تاریکات ۷۴	مورد تأیید است
۹۷	۱۲-۸	شیره گر مستطیلی ۱۰ عدد	۷-۱۲-۱۳۸۸	۱۲,۵۰۰,۰۰۰	۲۳۵,۰۰۰	۱۲,۷۳۵,۰۰۰	استعلام شفاهی	ندارد	تاریکات ۷۴	مورد تأیید است
۹۸	۱۲-۹	شیره گر مستطیلی ۱۳ عدد	۱۳-۷-۱۳۸۸	۱۸,۵۰۰,۰۰۰	۵۶۵,۰۰۰	۱۹,۰۶۵,۰۰۰	استعلام شفاهی	ندارد	تاریکات ۷۴	مورد تأیید است
۹۹	۱۲-۱۰	ساخت مکتوبال میل ۳۰-۲۱۰	۷-۲۲-۱۳۸۸	۲۱,۳۰۰,۰۰۰	۱,۱۷۶,۰۰۰	۲۲,۴۷۶,۰۰۰	استعلام شفاهی	ندارد	ظرفیت تعمیرات	مورد تأیید است
۱۰۰	۱۲-۱۱	ساخت ۴ مکتوبال میل پمپ ۲۰۹	۸-۲-۱۳۸۸	۲۲,۵۰۰,۰۰۰	۱,۰۰۵,۰۰۰	۲۳,۵۰۵,۰۰۰	استعلام شفاهی	ندارد	ظرفیت تعمیرات	مورد تأیید است

تهیه کننده: [Signature]

10

تهیه کننده:

شماره :  
تاریخ :

باسمه تعالی

### لیست کارهای انجام شده توسط شرکت پترو سازه تدبیر گستر



ردیف	شماره فاکتور	شرح خدمات	تاریخ انجام کار	مبلغ قرارداد / فاکتور به ریال	ارزش افزوده	مبلغ قرارداد / فاکتور با ارزش افزوده	نوع ارجاع کار	شماره استعلام / قرارداد	مطابق مشاهده	کیفیت انجام کار
۸۱	۱۱۶۶	موتور کربن لستیل ۵۰-۴۵	۲-۵-۱۳۸۸	۹,۸۶۰,۰۰۰	۲۹۸,۰۰۰	۱۰,۱۵۸,۰۰۰	استعلام شفاهی	ندارد	تاریکات ۷۴	مورد تأیید است
۸۲	۱۱۷۷	موتور کربن گرانت لستیل ۶۰	۲-۵-۱۳۸۸	۳,۰۲۳,۰۰۰	۹۰,۲۲۰	۳,۱۱۳,۲۲۰	استعلام شفاهی	ندارد	تاریکات ۷۴	مورد تأیید است
۸۳	۱۱۶۸	ساخت گنج روشن برنجی	۲-۵-۱۳۸۸	۲۱,۳۵۰,۰۰۰	۱,۳۷۵,۰۰۰	۲۲,۷۲۵,۰۰۰	استعلام شفاهی	ندارد	تاریکات ۷۴	مورد تأیید است
۸۴	۱۱۶۹	ساخت ۵۵۰ عدد رایزر کویلینگ پلی یورتان	۲۸-۵-۱۳۸۸	۲۲,۳۵۰,۰۰۰	۱,۲۷۵,۰۰۰	۲۳,۶۲۵,۰۰۰	استعلام شفاهی	ندارد	تاریکات ۷۴	مورد تأیید است
۸۵	۱۲-۰	ساخت ۸ عدد شیره گر نمونه ای لاستیکی	۳-۴-۱۳۸۸	۹,۲۰۰,۰۰۰	۲۷۶,۰۰۰	۹,۴۷۶,۰۰۰	استعلام شفاهی	ندارد	تاریکات ۷۴	مورد تأیید است
۸۶	۱۲-۱	ساخت تعداد ۲۸ عدد گنج روشن برنجی	۳-۴-۱۳۸۸	۲,۷۰۰,۰۰۰	۲۳۰,۰۰۰	۲,۹۳۰,۰۰۰	استعلام شفاهی	ندارد	تاریکات ۷۴	مورد تأیید است
۸۷	۱۲-۲	ساخت پولی ۲۵۰ - جهت فن ۲۰۰	۶-۳-۱۳۸۸	۱۲,۳۰۰,۰۰۰	۶۳۰,۰۰۰	۱۲,۹۳۰,۰۰۰	استعلام شفاهی	ندارد	تاریکات ۷۴	مورد تأیید است
۸۸	۱۲-۳	ساخت تعداد ۱۶۸ عدد کپ فلورین	۸-۳-۱۳۸۸	۳۱,۲۴۰,۰۰۰	۹۷۶,۰۰۰	۳۲,۲۱۶,۰۰۰	استعلام شفاهی	ندارد	تاریکات ۷۴	مورد تأیید است
۸۹	۱۲-۴	ساخت دو لقمه لاستیک پمپ ۱۵۲	۸-۴-۱۳۸۸	۲,۶۰۰,۰۰۰	۱۷۸,۰۰۰	۲,۷۷۸,۰۰۰	استعلام شفاهی	ندارد	تاریکات ۷۴	مورد تأیید است
۹۰		ساخت ۴ عدد مکتوبال میل جهت پمپ ۲۰۱۲	۱۱-۵-۱۳۸۸	۲۱,۳۰۰,۰۰۰			استعلام شفاهی	ندارد	ظرفیت تعمیرات	مورد تأیید است

تهیه کننده: [Signature]

9

تهیه کننده:

آدرس: تهران - میدان انقلاب - جمالزاده جنوبی - کوچه دانشور - پلاک ۹ - واحد ۳ - تلفن ۴۴۸۴۱۲۲۹ - فکس: ۰۲۱ - داخلی ۱ - شماره تلفن همراه: ۰۹۱۲۶۱۸۵۳۰۶ + وب سایت: www.petsaco.ir پست الکترونیک: petrosazetg@gmail.com



Petsa.Co.

# پتساکو

## پترو سازه تدبیر گستر

سهامی خاص - شماره ثبت ۳۴۲۹۱۸

شماره :  
تاریخ :

باسمه تعالی

### لیست کارهای انجام شده توسط شرکت پترو سازه تدبیر گستر



شرکت پتروشیمی پارس امام  
شرکت گستر پترو سازه تدبیر گستر

ردیف	شماره لاکتور	شرح خدمات	تاریخ انجام کار	مبلغ قرارداد / لاکتور به ریال	ارزش افزوده	مبلغ قرارداد / لاکتور با ارزش افزوده	نوع ارجاع کار	شماره استعلام / قرارداد	سپارشی مقصد	نوعیت انجام کار
۱۱۱	۱۳۳۳	ساخته یک دستگاه مکانیکال میل برای پمپ ۲۰۱۶	۱۳۸۸-۰۸-۲۹	۱۵,۶۰۰,۰۰۰	۲۲۸,۰۰۰	۱۶,۰۶۸,۰۰۰	استعلام شفاهی	ندارد	نظارت تعمیرات	مورد تأیید است
۱۱۲	۱۳۳۳	بارسازی و مثال آمپری (توزیل سربتک های روتور کوپلین ۱۰۱۲)	۱۳۸۸-۰۹-۲۲	۳۵۰,۰۰۰,۰۰۰	۱,۱۲۴,۰۰۰	۱,۴۷۴,۰۰۰	استعلام شفاهی	ندارد	نظارت تعمیرات	مورد تأیید است
۱۱۳	۱۳۳۳	بازرسی ریزی ۲۰۱۶های کمپرسور ۲۰۱	۱۳۸۸-۱۱-۱۶	۴۱,۴۰۰,۰۰۰	۱,۳۲۲,۰۰۰	۲۲,۶۴۲,۰۰۰	استعلام شفاهی	ندارد	نظارت تعمیرات	مورد تأیید است
۱۱۴	۱۳۳۳	بازرسی برتر بر روی قطعات آرسنالی	۱۳۸۸-۱۱-۱۶	۱۲,۴۲۰,۰۰۰	۳۲۸,۰۰۰	۱۲,۷۴۸,۰۰۰	استعلام شفاهی	ندارد	نظارت تعمیرات	مورد تأیید است
۱۱۵	۱۳۳۳	ساخت پارت ها پروژه شماره ۱۴۵	۱۳۸۹-۰۹-۲۲	۱۲,۰۰۰,۰۰۰	۳,۶۰۰,۰۰۰	۱۵,۶۰۰,۰۰۰	استعلام کتبی	PBS-83607	کالای پتروشیمی	مورد تأیید است
۱۱۶	۱۳۳۳	ساخت پارچه های فیلتر براس	۱۳۸۹-۰۱-۱۵	۱۶,۴۰۰,۰۰۰	۴,۸۴۰,۰۰۰	۲۱,۲۴۰,۰۰۰	استعلام کتبی	PBS-84306	کالای پتروشیمی	مورد تأیید است
۱۱۷	۱۳۳۳	ساخت ۱۴ سری قطعات پمپ جوده پتروشیمی گنجا	۱۳۸۹-۰۲-۰۱	۲۱۷,۴۲۰,۰۰۰	۱۳,۵۱۷,۲۰۰	۳۳۸,۹۳۷,۲۰۰	استعلام کتبی	استعلام متوسط شماره ۱۸	امور قراردادها	مورد تأیید است
۱۱۸	۱۳۳۳	ساخت ۱۰ [ساخت] سری قطعات پمپ جوده	۱۳۸۹-۰۲-۱۴	۲۸۱,۰۰۰,۰۰۰	۸,۶۲۰,۰۰۰	۲۸۹,۶۲۰,۰۰۰	استعلام کتبی	PBD-82001	کالای پتروشیمی	مورد تأیید است
۱۱۹	۱۳۳۳	بارسازی روتورهای کمپرسور ۲۰۱-۱۶ گنجا	۱۳۸۹-۰۲-۰۴	۲۳۰,۰۰۰,۰۰۰	۱۰,۴۶۰,۰۰۰	۳۳۰,۴۶۰,۰۰۰	استعلام کتبی	استعلام متوسط شماره ۲۲	امور قراردادها	مورد تأیید است
۱۲۰										

تهیه کننده :

12



شماره :  
تاریخ :

باسمه تعالی

### لیست کارهای انجام شده توسط شرکت پترو سازه تدبیر گستر



شرکت پتروشیمی پارس امام  
شرکت گستر پترو سازه تدبیر گستر

ردیف	شماره لاکتور	شرح خدمات	تاریخ انجام کار	مبلغ قرارداد / لاکتور به ریال	ارزش افزوده	مبلغ قرارداد / لاکتور با ارزش افزوده	نوع ارجاع کار	شماره استعلام / قرارداد	سپارشی مقصد	نوعیت انجام کار
۱۰۱	۱۳۱۲	۴ عدد سیت گیت بوکس عدد میل ۳۰۹	۱۳۸۸-۰۲-۰۸	۳۹,۵۰۰,۰۰۰	۳۶,۵۰۰	۳۹,۸۶۵,۰۰۰	استعلام شفاهی	ندارد	نظارت تعمیرات	مورد تأیید است
۱۰۲	۱۳۱۲	یک عدد میل واحد ۳۰۰ و ۴ عدد پینی میل ۳۰۹	۱۳۸۸-۰۲-۰۸	۳۹,۴۰۰,۰۰۰	۱,۱۸۴,۰۰۰	۴۰,۵۸۴,۰۰۰	استعلام شفاهی	ندارد	نظارت تعمیرات	مورد تأیید است
۱۰۳	۱۳۱۲	ساخت یک عدد پروژه پمپ ۷۵۳	۱۳۸۸-۰۲-۰۸	۸,۵۵۰,۰۰۰	۲۶۴,۰۰۰	۸,۸۱۴,۰۰۰	استعلام شفاهی	ندارد	عزاکات کالای	مورد تأیید است
۱۰۴	۱۳۱۵	فروتن پمپ روشن ۲۰۱۶	۱۳۸۸-۰۲-۰۸	۷۶,۴۵۰,۰۰۰	۲,۳۴۳,۰۰۰	۷۸,۷۹۳,۰۰۰	استعلام شفاهی	ندارد	نظارت تعمیرات	مورد تأیید است
۱۰۵	۱۳۱۶	بارسازی روتور کوپلین ۱۰۱۴	۱۳۸۸-۰۲-۰۸	۲۷۸,۰۰۰,۰۰۰	۸,۳۲۰,۰۰۰	۲۸۶,۳۲۰,۰۰۰	استعلام شفاهی	ندارد	نظارت تعمیرات	مورد تأیید است
۱۰۶	۱۳۱۸	ساخت ۲ لیست قطعات پمپ ۵۵۳	۱۳۸۸-۰۹-۰۹	۲۳,۵۵۰,۰۰۰	۹۸۸,۲۰۰	۲۳,۵۴۱,۲۰۰	استعلام شفاهی	ندارد	عزاکات کالای	مورد تأیید است
۱۰۷	۱۳۱۸	ساخت دو عدد پینی فن ۲۰۰۱	۱۳۸۸-۰۹-۰۹	۱۲,۶۰۰,۰۰۰	۳۲۸,۰۰۰	۱۲,۹۲۸,۰۰۰	استعلام شفاهی	ندارد	عزاکات کالای	مورد تأیید است
۱۰۸	۱۳۲۱	ساخت یک عدد کوپلینگ و دو عدد لیبر اسنچل شده	۱۳۸۸-۰۹-۰۱	۲۰,۰۰۰,۰۰۰	۶,۰۰۰,۰۰۰	۲۶,۰۰۰,۰۰۰	استعلام شفاهی	ندارد	عزاکات کالای	مورد تأیید است
۱۰۹	۱۳۲۱	ساخت ۱۰ عدد لیبر اسنچل پمپ ۲۰۰۱	۱۳۸۸-۰۹-۰۱	۲۹,۰۰۰,۰۰۰	۵۲۲,۰۰۰	۲۹,۵۲۲,۰۰۰	استعلام شفاهی	ندارد	نظارت تعمیرات	مورد تأیید است
۱۱۰	۱۳۲۲	ساخت ۴ عدد پروژه استریکی پمپ ۷۵۳	۱۳۸۸-۰۹-۱۵	۲۲,۴۰۰,۰۰۰	۱,۰۴۰,۰۰۰	۲۳,۴۴۰,۰۰۰	استعلام شفاهی	ندارد	عزاکات کالای	مورد تأیید است

تهیه کننده :

11



آدرس: تهران - میدان انقلاب - جمالزاده جنوبی - کوچه دانشور - پلاک ۹ - واحد ۳ - تلفن ۴۴۸۴۱۲۲۹ - فکس: داخلی ۱ - شماره تلفن همراه: ۰۹۱۲۶۱۸۵۳۰۶ + وب سایت: www.petsaco.ir پست الکترونیک: petrosazetg@gmail.com



Petsa.Co.

**پتساکو**

**پترو سازه تدبیر گستر**

سهامی خاص - شماره ثبت ۳۴۲۹۱۸

برای کسب اطلاعات بیشتر با ما تماس بگیرید

**[www.petsaco.ir](http://www.petsaco.ir)**

**+98-912-618-5306**

**سید فرید بلادی مؤخر**

**رئیس هیئت مدیره و مدیر عامل**

آدرس: تهران - میدان انقلاب - جمالزاده جنوبی - کوچه دانشور - پلاک ۹ - واحد ۳ - تلفن ۰۲۱-۴۴۸۴۱۲۲۹ - فکس: داخلی ۱ - شماره  
تلفن همراه: ۰۹۱۲۶۱۸۵۳۰۶ وب سایت: [www.petsaco.ir](http://www.petsaco.ir) پست الکترونیک: [petrosazetg@gmail.com](mailto:petrosazetg@gmail.com)